



Rozière

PORTES ET PLACARDS



Menuiseries
d'Olt
PORTES D'INTÉRIEUR

collection **2019**

FABRICATION FRANÇAISE



Comprendre nos pictogrammes :



RÉNOVATION
SUR MESURE

Disponible en
rénovation et
en sur mesure



Disponible
en porte
isotherme



PORTE
COULISSANTE

Porte
coulissante

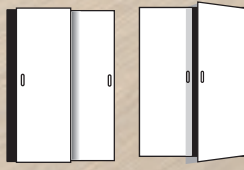

PLACARD COULISSANT PLACARD OUVRANT

Placard
ouvrant ou coulissant



Budget bloc-porte standard 73 x 204 fin de chantier.
Prix « à partir de » sur l'essence la moins chère, hors taxes, hors pose, sans option.

€ : prix jusqu'à 250 €

€€ : 250 à 600 €

€€€ : 600 à 950 €

€€€€ : > 950 €

«Fabricant de portes d'intérieur et de placards depuis plus de 45 ans, notre offre s'articule autour de deux marques que sont Rozière et Menuiseries d'Olt. Avec une offre qui va de la porte en mélaminé à la porte en Chêne, ces deux marques permettent de répondre à la majorité des besoins en matière de portes d'intérieur. Que votre préoccupation soit esthétique, acoustique ou budgétaire, notre réseau de revendeurs saura vous conseiller au mieux.»

Serge Rozière, PDG



2 marques réunies dans un seul catalogue pour faciliter votre choix en portes d'intérieur

2019 Sommaire

- 04 Comment choisir sa porte d'intérieur ?
- 06 Comment choisir sa porte coulissante ?
- 08 Remplacement des portes d'intérieur : les solutions.



Le design, la beauté des matériaux et la durabilité sans compromis

- 10-37 Gamme design
Hegoa/3D®, Mistral design®, Sirocco®, Tramontane design®, Ambata, Meltem, Alizé, Bora design, Zéphyr, Emia design, Aube design®, Onde design®, Vallée design®, Végétale design®
- 38-51 Gamme bi-matière
Epure Chêne sélectionné, Signature minéral, Signature bois authentique, Signature inox, Signature céramique
- 52-59 Gamme modulo-bois
Epure modulo, Emia modulo, Bora modulo
- 60-65 Gamme loft
Atelier, Fabrica, Factory
- 66-77 Gamme intemporelle
Quercy, Alsace, Vosges, Neptune, Comète, Danube, Tamise, Aubrac, Cévennes
- 78-79 Scandesign
Mistral scandesign®, Tramontane scandesign®, Bora scandesign, Luna, Aravis, Epure scandesign
- 81-92 Poignées
- 94-99 Cahier technique Rozière



Le design accessible

- 102-111 Gamme tempo
Salsa, Calypso, Rock, Jazz, Neo Etna, Neo Sancy, Tango
- 112-121 Gamme zen
Zao signature bois authentique, zao signature céramique, Kasa, Sobo, Yari, Torii, Zao, Osaka, Fuji, Kyoto
- 122-123 Gamme classic
Selve, Boralde
- 124-127 Cahier technique Menuiseries d'Olt

Spécialiste
des portes et
placards d'intérieur



Le choix Rozière c'est :

#1 Un savoir-faire industriel unique en France

Forger le caractère de la porte, révéler la beauté du bois, tels sont les savoir-faire qui se transmettent depuis des générations dans les ateliers aveyronnais. Un savoir-faire d'excellence reconnu par le label d'État Entreprise du Patrimoine Vivant.

#2 Des designers imaginent nos portes

Nous collaborons avec des designers reconnus spécialisés dans l'aménagement d'intérieur pour vous proposer des créations exclusives.

#3 Des portes uniques façonnées par la nature

En achetant une porte en bois, vous faites le choix d'un matériau à la fois naturel et respectueux de l'environnement. Puisqu'issue de la nature, cette matière donnera à chacune de vos portes un aspect unique, vous acceptez donc qu'elle puisse comprendre quelques singularités comme :



Nœud

Les nœuds conservés dans nos produits sont toujours sains. Ils sont parfois recherchés pour leur valeur décorative.



Pattes de chat

Répétition locale de très petits nœuds groupés, au milieu de fibres moirées, comme si un chat avait laissé l'empreinte de ses griffes en passant. Ils sont la trace de rameaux adventifs sur un tronc en pleine lumière.



Contrastes de teinte

Chaque pièce peut refléter la lumière en des teintes différentes, la surface coupée des fibres affleurantes agissant comme autant de petits miroirs diffractant. On l'observe bien sur les pièces du cadre d'une porte, qui semblent alternativement sombres ou claires selon la position de la source lumineuse par rapport à l'œil.

#4 Des matières durables

Amoureux de la nature, nos bois sont rigoureusement sélectionnés pour ne garder dans vos portes, que le meilleur de la matière. Des bois sains et robustes c'est l'assurance d'une porte qui durera dans le temps.



#5 Le respect de l'environnement

Nous utilisons des bois majoritairement issus de forêts françaises et sélectionnons des exploitants qui s'engagent à reboiser les forêts afin de préserver le patrimoine naturel que nous transmettrons aux générations suivantes.



Rozière : une offre complète

La rénovation

Que l'on veuille **gagner en isolation acoustique, réaménager l'espace** ou simplement **changer sa décoration**, Rozière multiplie les solutions pour remplacer ses portes d'intérieur sans gros travaux ! Découvrez les pages 8 et 9.

Des portes coulissantes

Tous les modèles Rozière et Menuiseries d'Olt existent en porte seule coulissante*. Consultez notre guide de choix pages 6 et 7.

Des portes et des placards coordonnés



Porte coulissante et placard ouvrant à la française Mistral



Bloc-porte et placard coulissant Zéphyr

Coordonnés aux portes d'intérieur, les placards Rozière donnent un supplément d'âme à votre décoration.

Des portes sur-mesure



Grande hauteur, grande largeur ou pan coupé, les portes Rozière se réalisent en dimensions spéciales. Chaque projet sur-mesure est spécialement étudié pour votre habitat afin que les portes s'intègrent parfaitement dans votre intérieur.

*Sauf modèle Hegoa 3D®

Comment choisir sa po

Post-formé, mélaminé, stratifié, bois, le marché de la porte d'intérieur regorge de modèles issus de différents matériaux mais dont les performances peuvent fortement diverger. Rozière vous aide à y voir plus clair.

Les types de portes :

Porte plane ou à motif embouti

La porte post-formée/gravée



LES +

- Prix peu élevé

LES -

- Faibles performances acoustiques

- Modèle à peindre le plus souvent. Modèles développés dans les années 90/2000 dont l'esthétique souffre aujourd'hui d'un manque de modernité

Longévité

●○○○

Perf. acoustique*

●○○○ (n'ont souvent qu'une âme alvéolaire/tubulaire)

Design

●○○○

Prix

+

*Hors porte technique

Porte post formée/gravée:

- Conçue à partir de matériaux agglomérés mis sous presse pour lui donner une forme, la porte post-formée est généralement enrobée de matières bon marché comme le PVC ou le contreplaqué.

- La plupart des portes gravées du marché sont fabriquées à partir d'un panneau en médium décoré de simples gravures au design peu recherché.

Fine feuille de papier imitation bois collée sur un panneau en médium

La porte en mélaminé/stratifié

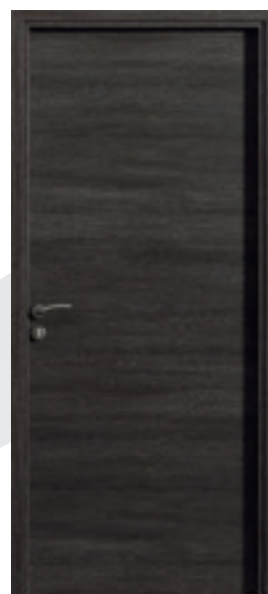

LES +

- Meilleur rapport qualité/prix et esthétique plus recherchée que la post-formée

LES -

- Durabilité moindre car le mélaminé n'est pas du bois, c'est donc une matière plus fragile
- Chaque porte est une simple photocopie de l'autre

●●○○

●○○○

●●○○

++

(n'ont souvent qu'une âme alvéolaire/tubulaire)

Mélaminé:

C'est une fine feuille de papier imprégnée de résine mélamine. Elle est imprimée d'un simple décor répété à l'identique sur chaque modèle. Facile d'entretien mais peu résistant aux chocs.

Porte d'intérieur ?

Fine feuille de bois collée sur un panneau en médium

Panneau de porte en bois très résistant

La porte en placage bois

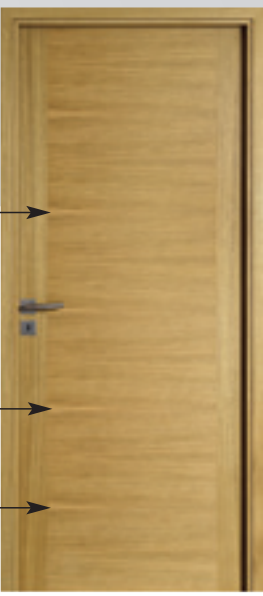

LES +

- Décor en bois véritable

LES -

- Plus fin, le placage est plus fragile qu'un parement
- Répétition de décor identique sur toute la surface de la porte (répétitions des défauts et aspérités du bois)

La porte parement bois massif



LES +

- Parement en bois véritable épais : pour une porte plus robuste qu'un placage
- Matériau naturel pour une maison plus saine
- Le bois peut se brosser pour un aspect plus authentique
- Isolation acoustique supérieure
- Contrairement au mélaminé dont les décors sont imprimés en série, le bois est inimitable et donne à la porte une esthétique unique

LES -

- Coût à l'achat plus élevé

●●○○

●○○○

●●●○

+++



(n'ont souvent qu'une âme alvéolaire/tubulaire)

●●●●

●●●●

●●●●

++++

Placage bois:

C'est une fine couche de bois de 0,6mm que l'on déroule dans un tronc, cette feuille de bois vient décorer une porte en médium que l'on plaque. La finesse de ce revêtement le rend plus fragile qu'un parement en bois massif.

Parement bois:

Pièces de bois massif d'une épaisseur de 3mm le plus généralement, qui assemblées, permettent de former un panneau de porte plus résistant aux chocs et aux rayures qu'un placage. La robustesse du parement dépendra du bois dont il est composé (le Chêne et le Hêtre étant plus denses, ils auront une meilleure tenue que des bois résineux).



En applique: le rail inox apparent

Design et épuré, le rail resté apparent devient à son tour un élément de décoration. Fixé au mur par des vis et des chevilles, il conviendra de vérifier sa compatibilité avec le poids des portes.
Fonctionnement : la porte reste apparente et coulisse devant le mur.
Usage : porte sans serrure pour construction neuve ou rénovation.

Choisir sa porte

En applique: le rail avec habillage complet

Pratique, ce système équipé d'une tapée de réception permet d'installer une serrure pour verrouiller la porte. Le rail et la tapée sont recouverts d'un habillage "cache rail" assortis à la porte pour un rendu optimal.
Fonctionnement : la porte reste apparente et coulisse devant le mur.
Usage : porte à condamnation (ex. : WC) pour construction neuve ou rénovation.





En applique: le rail avec habillage

Recouvert d'un habillage coordonné à la porte qui vient camoufler le rail, cette solution offre un rendu esthétique et soigné.

Fonctionnement: la porte reste apparente et coulisse devant le mur.

Usage: porte sans serrure pour construction neuve ou rénovation.

coulissante

La porte coulissante à galandage

Pratique et discrète la porte coulissante à galandage multiplie les atouts. En deux vantaux pour une large ouverture ou en vantail simple, elle s'adapte à tous les espaces. Recouvert d'un habillage assorti, le châssis à galandage se fond parfaitement dans la décoration.

Les portes coulissantes pleines et vitrées Rozière et Menuiseries d'Olt sont compatibles avec la plupart des châssis à galandage du marché (épaisseur 40 mm).

Fonctionnement: la porte disparaît en coulissant à l'intérieur de la cloison.

Usage: porte avec ou sans serrure, préconisé dans une construction neuve ou en rénovation en cas de réagencement des cloisons.

Les + de la porte coulissante

- Gain d'espace d'environ 1m² au sol
- Possibilité de larges ouvertures (jusqu'à 123 cm pour un vantail simple selon modèle)
- Design épuré



Jusqu'à 123 cm
de largeur sur 1 vantail
de porte coulissante

La rénovation des portes d'intérieur, 1 envie, 3 solutions

Remplacez vos blocs-portes facilement et sans travaux

Changez vos portes d'intérieur c'est donner un nouveau souffle à votre décoration

Solution rénovation n°1 :

La rénovation complète du bloc-porte avec le cadre rénovation

Le cadre rénovation permet **l'habillage complet du cadre de porte existant**, sans démontage préalable susceptible de dégrader la décoration intérieure. Il permet une pose simplifiée, propre et esthétique avec une perte de passage modérée (environ 4,5 cm).

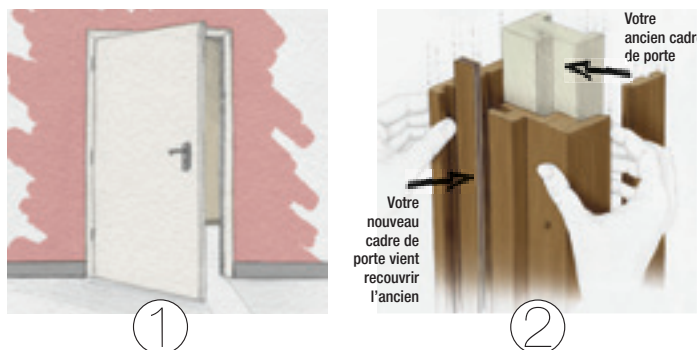

③

Le cadre rénovation

LES +

- Gain de temps : pas de déplacement à prévoir, la prise des cotes se fait à votre domicile
- Tranquillité : en choisissant un bloc-porte fini d'usine, vous n'avez pas de travaux de finitions à prévoir
- Intimité préservée : l'ancienne porte reste en place jusqu'à la livraison de la nouvelle
- Rendu esthétique parfait avec l'habillage du cadre existant
- Rénovation complète à un prix accessible

LES -

- Perte de passage de 4 à 5 cm

Solution rénovation n°2 :

La rénovation complète du bloc-porte avec le chambranle contre chambranle

La partie la plus étroite du bâti existant (le cochonnet) est découpée - et - sur le même principe que le bloc-porte rénovation, le cadre du chambranle contre chambranle vient habiller le cadre existant. Cette technique permet une rénovation complète avec peu de travaux et très peu de perte de passage (3cm environ).

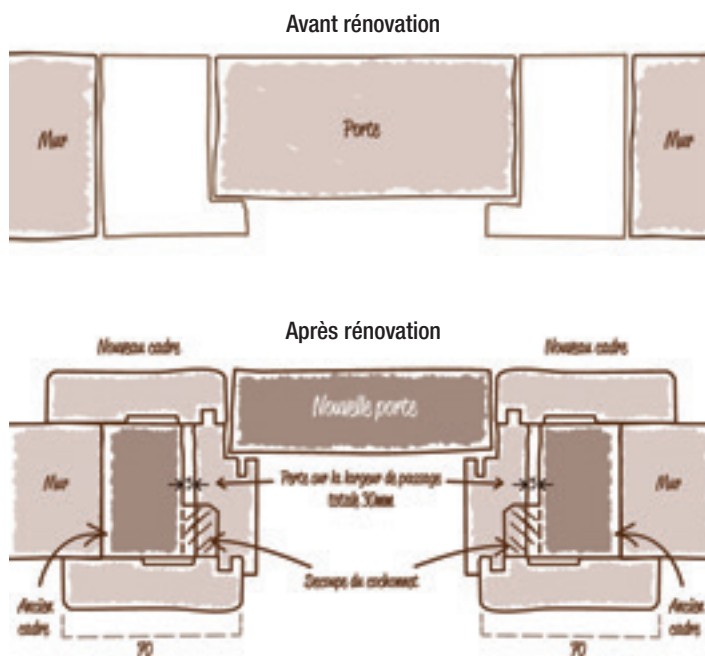

Le chambranle contre chambranle

- Peu de perte de passage (≈ 3 cm)

- Nécessite quelques travaux sur le cadre existant (découpe du cochonnet)

Solution rénovation n°3:

Le remplacement de la porte seule

La **rénovation de la porte seule** est une solution économique et pratique qui permet de remplacer uniquement le vantail de la porte. En s'adaptant sur l'ancien cadre resté apparent, la nouvelle porte peut ainsi être installée en toute simplicité.

Les **+** de la rénovation de la porte seule

- Gain de temps: pas de déplacement à prévoir, la prise des cotes se fait à votre domicile
- Tranquillité: en choisissant une porte finie d'usine, vous n'avez pas de travaux de finitions à prévoir
- Intimité préservée: l'ancienne porte reste en place jusqu'à la livraison de la nouvelle
- Rapidité de mise en œuvre
- Pas de travaux de maçonnerie et pas de perte de passage

1



Prise de côtes à domicile après une étude de faisabilité préalable

2



Désinstallation de l'ancien vantail

3

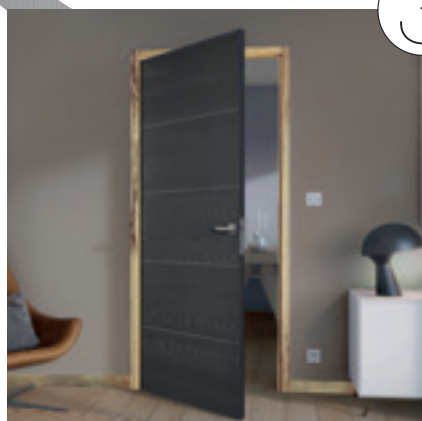

Installation de la nouvelle porte d'intérieur. Usinée à l'identique, la nouvelle porte s'adaptera parfaitement sur les gonds existants.

4



Harmonisation de la déco

Je peux poncer ou repeindre mon ancien cadre pour le fondre dans ma décoration

*Tous les modèles Rozière sont compatibles pour une rénovation de la porte seule sauf les modèles: Hegoa 3D®, Sirocco® et Ambata®.

gamme Design



Créations de designers et essences de bois nobles s'entremêlent pour donner naissance aux modèles de la gamme design. Une gamme où la plupart des portes se coordonnent avec des placards pour une décoration parfaitement homogène.

Le bois dans la gamme design

Le Chêne sélectionné



Essentiellement composé de bois de fil, le Chêne sélectionné provient du coeur du tronc soit une des parties les plus nobles du Chêne. Son veinage est régulier et les noeuds peu nombreux

Le Hêtre



C'est un bois lisse et sobre avec un veinage peu marqué

**NOUVEAUTÉ
2019**

**Charnières invisibles
et serrure magnétique
de série sur la gamme
Design***

*Pour les commandes passées à partir du 1^{er} mars 2019, hors cadre rénovation



Mistral, Chêne sélectionné
blanchi brossé



“Créer et designer est, avec Rozière, une collaboration artistique étroite qui permet de faire naître des modèles raffinés tels que la porte Hegoa 3D dont le relief de la courbe élabore un jeu d'ombres et de lumières doux et délicat.”



Didier VERSAVEL
Designer ligne
Hegoa®

Les + produit

- Création de designer
- Qualité du bois : Chêne sélectionné
- Qualité des matériaux : charnières invisibles et serrure magnétique
- Confort acoustique



Chêne sélectionné blanchi brossé

Montants : parement Chêne
Panneau : parement Chêne - Huisserie : Chêne



Hegoa®3D en chêne sélectionné brossé finition blanc satin avec poignée Lussan



Hegoa® en chêne sélectionné naturel brossé avec poignée Sarrant

Hegoa®

Rive droite €€€€



Hegoa en Chêne brossé finition ardoise

Découvrez les finitions disponibles page 36





Porte coulissante Hegoa®
en chêne sélectionné brossé finition gris perle

Mistral design®

Rive droite €€€



Chêne clair sélectionné brossé

Découvrez les finitions disponibles page 36



Chêne brossé finition ardoise

Montants et panneau :
parement Chêne
ou Hêtre.
Huisserie Chêne
ou Hêtre

Les produit

- Création de designer
- Qualité du bois : Chêne sélectionné ou Hêtre
- Qualité des matériaux : charnières invisibles et serrure magnétique
- Confort acoustique
- Placard ouvrant coordonné



Porte coulissante et placard ouvrant à la française
Mistral design® en Chêne sélectionné brossé finition gris néo





Sirocco®

Chêne sélectionné blanchi brossé
vitrage dépoli
poignée Bergen

Découvrez les finitions et vitrages
disponibles page 36





Sirocco®

Rive droite €€€€



Montants et panneau :
parement Chêne ou Hêtre.
Huisserie : Chêne ou Hêtre

Les + produit

- Création de designer
- Qualité du bois :
Chêne sélectionné
ou Hêtre
- Qualité des matériaux :
charnières
invisibles et serrure
magnétique
- Confort acoustique

Chêne naturel sélectionné brossé,
vitrage dépoli



Chêne sélectionné blanchi brossé. Vitrage bronze transparent



Tramontane design® Hêtre naturel avec vitrage dépoli et poignée Ysée

Les + produit

- Création de designer
- Qualité du bois : Chêne sélectionné
- Qualité des matériaux : charnières invisibles et serrure magnétique
- Placard ouvrant coordonné

Montants et panneau : parement Chêne ou Hêtre.
Huisserie Chêne ou Hêtre





Placard ouvrant, Tramontane design®
Chêne brossé finition ardoise, vitrage dépoli

Ambata®

Rive droite €€€€€



Chêne sélectionné blanchi brossé



Chêne patiné

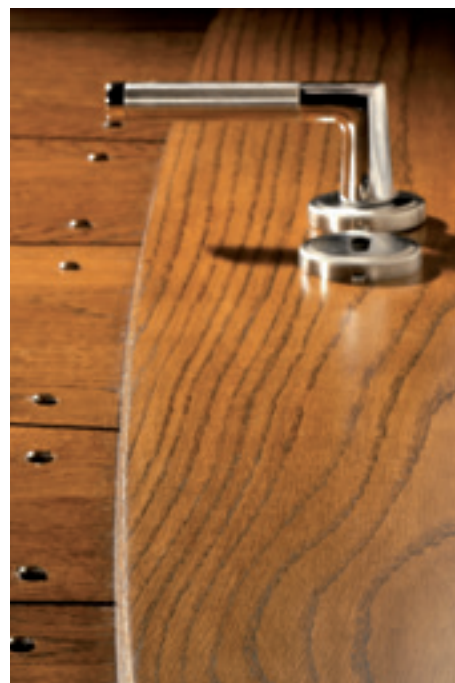

Ambata® Chêne patiné
avec poignée Ysée



Découvrez les finitions et vitrages disponibles page 36





Ambata® Chêne sélectionné blanchi brossé

Les + produit

- Création de designer
- Qualité du bois : Chêne sélectionné
- Qualité des matériaux : charnières invisibles et serrure magnétique
- Confort acoustique

Montants et panneau : parement Chêne
Huisserie : Chêne



Chêne sélectionné naturel brossé



Modèle présenté avec poignée Amsterdam

Modèle présenté en Chêne sélectionné finition blanc satin



Meltem®

Rive droite €€€€



Les produit

- Qualité du bois : Chêne sélectionné
- Qualité des matériaux : charnières invisibles et serrure magnétique
- Confort acoustique

Montants : parement Chêne
Panneau : parement Chêne
Huissérie : Chêne

Découvrez les finitions disponibles page 36



Chêne clair sélectionné brossé

Indications et photographies non contractuelles, voir p. 94

Alizé

Rive droite €€€€



Chêne ardoise brossé



Chêne sélectionné clair brossé

Montants et panneau: parement Chêne ou Hêtre
Huisserie: Chêne ou Hêtre

Découvrez les finitions disponibles page 36



Les + produit

- Qualité du bois: Chêne sélectionné ou Hêtre
- Qualité des matériaux: charnières invisibles et serrure magnétique
- Confort acoustique
- Placard ouvrant ou coulissant coordonné





Bloc-porte Alizé en Chêne ardoise brossé



Hêtre finition Hêtre naturel



Chêne sélectionné blanchi brossé

Les + produit

Montants:
parement Chêne ou Hêtre
Huisserie: Chêne ou Hêtre

- Qualité du bois: Chêne sélectionné ou Hêtre
- Qualité des matériaux: charnières invisibles et serrure magnétique
- Placard coulissant coordonné

Découvrez les finitions et vitrages disponibles page 36





Bloc-porte tierce Bora en Chêne clair sélectionné brossé avec vitrage dépoli à liserés

Zephyr

Rive droite €€€€



Chêne brossé finition ardoise



Zéphyr en Chêne clair sélectionné brossé avec poignée Amsterdam

Montants et panneau: parement Chêne ou Hêtre.
Huisserie: Chêne ou Hêtre

Les produit

- Qualité du bois: Chêne sélectionné ou Hêtre
- Qualité des matériaux: charnières invisibles et serrure magnétique
- Confort acoustique
- Placard ouvrant et coulissant coordonné



Zephyr, placard ouvrant Hêtre finition Hêtre naturel



Bloc-porte et placard coulissant Zéphyr en Chêne clair sélectionné brossé





Chêne sélectionné gris perle brossé



Chêne blanchi sélectionné brossé

Les + produit

- Qualité du bois : Chêne sélectionné
- Qualité des matériaux : charnières invisibles et serrure magnétique
- Confort acoustique





Emia design, Chêne sélectionné naturel brossé

Aube design®

Rive droite



Chêne naturel sélectionné brossé

Montants et panneau: parement Chêne
Huisserie: Chêne

Les + produits

- Création de designer
- Qualité du bois: Chêne sélectionné
- Qualité des matériaux: charnières invisibles et serrure magnétique
- Confort acoustique

Découvrez les finitions disponibles page 36



Onde design®

Rive droite



Chêne brossé finition ardoise

Montants et panneau: parement Chêne
Huisserie: Chêne



Onde design® porte double coulissante. Chêne sélectionné brossé finition blanc satin





Porte coulissante Onde design avec poignée cuvette rectangulaire

Vallée design®

Rive droite



Chêne sélectionné brossé finition blanc satin

Végétale design®

Rive droite



Chêne sélectionné brossé finition gris perle

Montants et panneau: parement Chêne - Huisserie: Chêne

Les + produits

- Création de designer
- Qualité du bois: Chêne sélectionné
- Qualité des matériaux: charnières invisibles et serrure magnétique
- Confort acoustique

Découvrez les finitions disponibles page 36





Modèles

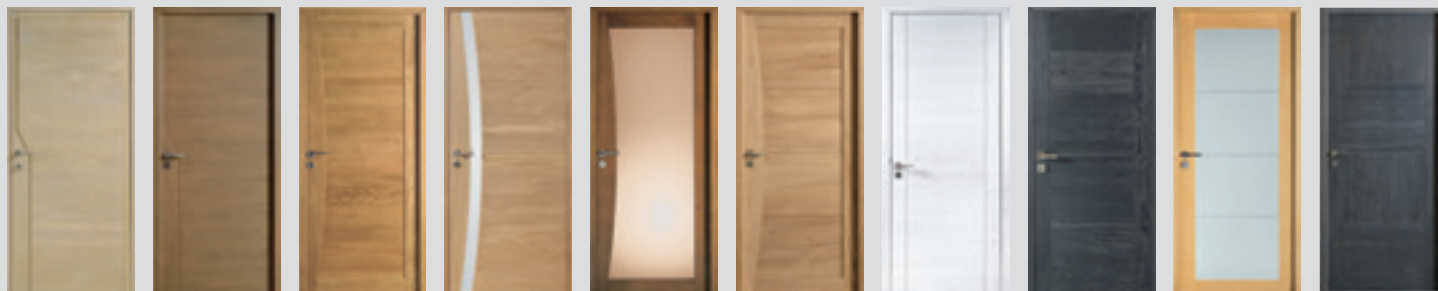

Hegoa®3D Hegoa® Mistral design® Sirocco® Tramontane design® Ambata® Meltem Alizé Bora design Zéphyr



Aube design® Onde design® Vallée design® Végétale design® Emia design

NOUVEAUTÉ 2019
Charnières invisibles et serrure magnétique de série

Finitions et essences disponibles



Uniquement sur Mistral, Sirocco, Tramontane, Alizé, Bora, Zéphyr

uniquement sur Ambata et Tramontane

uniquement sur Mistral, Sirocco, Tramontane, Alizé, Bora, Zéphyr

Vitrages portes disponibles

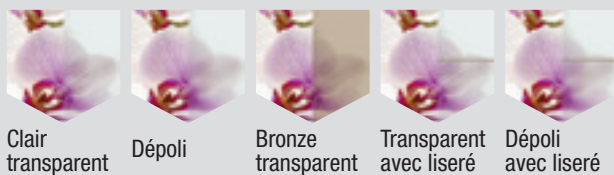

Modèle TRAMONTANE (6 mm, trempé)	✓	✓	✓	-	-
Modèle BORA (6 mm, trempé)	-	-	-	✓	✓
Modèle SIROCCO (6 mm, trempé)	✓	✓	-	-	-

Vitrages placards coulissants

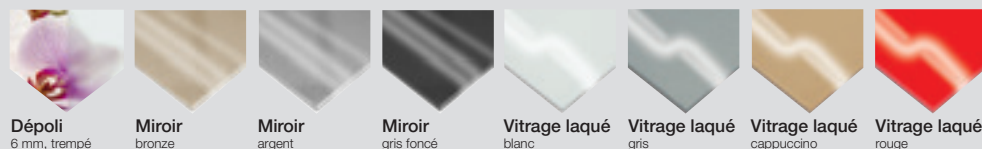

Vitrages placards ouvrants

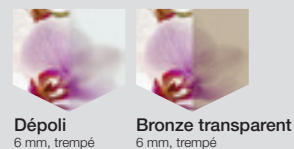



gamme Bi-matière



Le design par la matière

Rozière exprime son savoir-faire d'artisan industriel au travers d'une collection où les plus belles matières ont été sélectionnées pour créer des modèles d'exception.

Le bois dans la gamme bi-matière

Le Chêne sélectionné



Essentiellement composé de bois de fil, le Chêne sélectionné provient du coeur du tronc soit une des parties les plus nobles du Chêne. Son veinage est régulier et les noeuds peu nombreux



Epure chêne sélectionné



Rive droite



Chêne sélectionné brossé
finition gris perle



Chêne clair sélectionné brossé

Les + produit

- Qualité du bois :
Chêne sélectionné
- Confort acoustique
- Placard coordonné
ouvrant ou coulissant
disponible
- Large choix d'options :
charnières invisibles,
serrure magnétique

Découvrez les finitions disponibles page 50





Epure Chêne sélectionné blanc satin brossé, porte battante et placard coulissant



Signature minéral en Chêne sélectionné naturel brossé
Poignée Piedra



Chêne blanchi brossé sélectionné

Les + produit

- Confort acoustique
- Design : bandeau en pierre véritable 100 % naturelle, orné d'inserts argentés
- Poignée coordonnée disponible
- Large choix d'options disponibles : charnières invisibles, serrure magnétique, plinthe escamotable





Signature minéral Chêne sélectionné naturel brossé

*Comme façonnée par un joaillier, la pierre scintillante
sublime la porte tel un diamant sur son bijou*



Signature bois authentique

Rive droite



Signature bois authentique, Chêne sélectionné brossé, finition blanc satin. Poignée Palanges



Chêne sélectionné brossé, finition blanc satin

Les produit

- Confort acoustique
- Charme de la porte : sélection des plus beaux nœuds
- Poignée coordonnée disponible
- Large choix d'options disponibles : charnières invisibles, serrure magnétique, plinthe escamotable

Découvrez les finitions disponibles page 50





Signature bois authentique, Chêne naturel brossé sélectionné

*Rozière révèle la beauté du bois... Meticuleusement sélectionnés
les gros nœuds se répartissent sur le bandeau vertical et offrent
à la porte un charme authentique*



Signature inox

Rive droite



Signature inox en Chêne sélectionné brossé finition blanc satin.
Poignée Lods



Signature inox en Chêne ardoise brossé

Les + produit

- Confort acoustique
- Décor inox anti traces de doigts
- Large choix de poignées coordonnées disponibles
- Large choix d'options disponibles : charnières invisibles, serrure magnétique, plinthe escamotable

Découvrez les finitions disponibles page 50





Signature inox, Chêne sélectionné brossé finition blanc satin



Signature céramique

Rive droite



Signature céramique en Chêne blanc satin brossé.
Poignée Ceramica



Signature céramique en Chêne blanc satin brossé

Les **+** produit

- Confort acoustique
- Céramique résistante aux rayures et aux UV
- Poignée coordonnée disponible
- Large choix d'options disponibles : charnières invisibles, serrure magnétique, plinthe escamotable

Découvrez les finitions disponibles page 50





Signature céramique, Chêne sélectionné brossé finition blanc satin

Modèles



Epure Chêne sélectionné

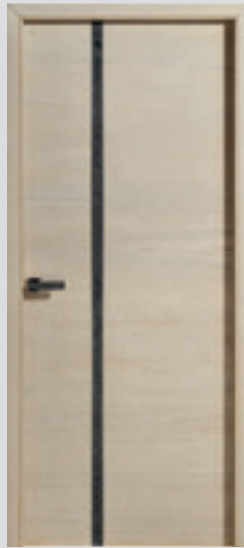

Signature minéral



Signature bois authentique*

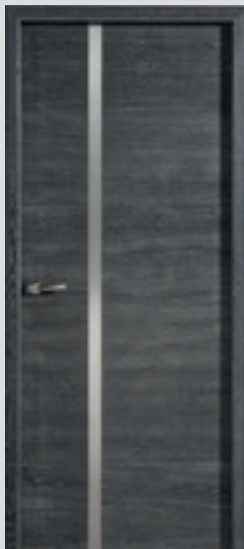

Signature inox



Signature céramique

**Quelle que soit la finition de la porte, le bandeau vertical reste en finition Chêne naturel*

Pensez à la porte vitrée coordonnée, voir modèle Bora page 26.

Finitions disponibles

Chêne sélectionné clair brossé

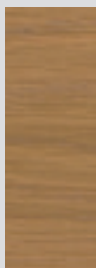

Chêne ardoise brossé

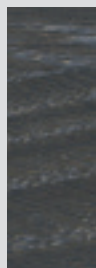

Chêne sélectionné naturel brossé

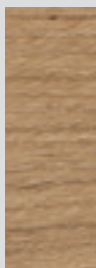

Chêne sélectionné blanchi brossé

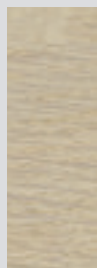

Chêne sélectionné brun cuir brossé

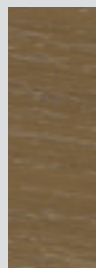

Chêne sélectionné blanc satin brossé

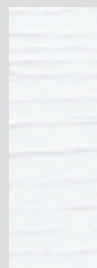

Chêne sélectionné gris perle brossé

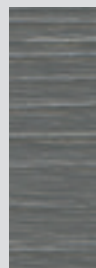



Signature bois authentique
en Chêne sélectionné
naturel brossé.
Poignée Coaraze



Signature inox en Chêne ardoise brossé. Poignée Lussan



Signature céramique
en Chêne sélectionné
blanc satin brossé.
Poignée Perouges

gamme Modulo Bois

**Avec Modulo Bois,
personnalisez vos portes d'intérieur à l'infini :
bois, couleurs, décors, tout est possible !**

Le Sapin dans la gamme modulo bois

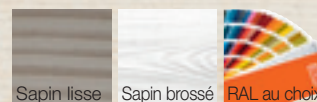

Spécialement sélectionné, il comporte peu de nœuds, en revanche c'est une essence de bois plus tendre que le Chêne. Disponible en texture lisse ou brossée.

Texture lisse :

le veinage est visible avec un toucher lisse.

Texture brossée :

le brossage donne du relief à son veinage, apportant ainsi un caractère plus prononcé à la porte.

Durabilité : ●●●○



**NOUVEAUTÉ
2019**

**Optez pour le charme
et la robustesse du Chêne
sans compromis sur votre
budget.**

**> La porte en Chêne
est au prix du Sapin
brossé!**

Le Chêne dans la gamme modulo bois



Chêne dosse :

Provenant de la partie la plus éloignée
du cœur de l'arbre, il se caractérise
par un veinage marqué.

Durabilité: ●●●●

*Conseil
Rozière*



gamme Modulo Bois

Modèle de base



Epure
Sapin blanc lisse

Je personnalise l'essence de bois

Sapin lisse

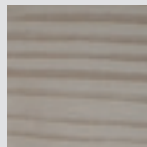

Sapin brosse*

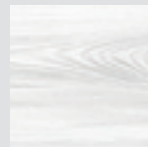

Chêne dosse brosse*

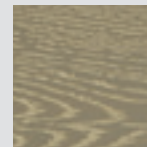

Epure modulo

À rive droite par défaut,
disponible à recouvrement sur demande



Placard coulissant Epure décor D1, Sapin texture broyée, finition gris granit RAL 7016



Sapin brosse finition RAL 9005 noir foncé



Epure, décor D1, Sapin brosse, blanc satin avec poignée Perouges



Les + de l'Epure modulo Sapin

- Un veinage sublimé par les finitions RAL
- Disponible en placard ouvrant ou coulissant

Je personnalise la couleur



Blanc satin Moka* Gris souris* RAL 7005 Gris granit* RAL 7016 RAL au choix*



Noir foncé* RAL 9005 Anthracite* Vison* RAL 7006 Lin* *Personnalisation en option

Je personnalise le décor

Avec ou sans inserts couleur aluminium

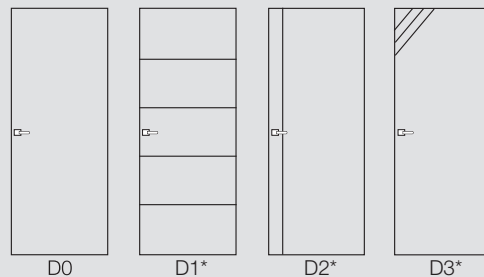

Chêne dosse brossé finition anthracite



Epure modulo

Rive droite



Chêne dosse brossé finition blanc satin, décor D1

Les + de l'Epure modulo en Chêne

- Design : un bois qui se prête au brossage
- Esthétique : un veinage qui donne de la personnalité à la porte
- Disponible en placard ouvrant ou coulissant
- Robustesse : plus résistant que le Sapin, le Chêne offre une meilleure durabilité à la porte

gamme Modulo Bois

Modèle de base



Emia
Sapin blanc lisse

Je personnalise l'essence de bois

Sapin lisse

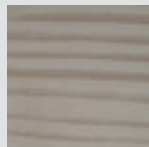

Sapin brosse*



Chêne dosse brosse*

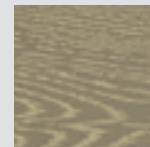

Emia modulo, sapin lisse, inserts décor D4, finition lin. Fauteuil de chez Décorélie
©crédit déco: Décorélie



Emia modulo

À rive droite par défaut, €€
disponible à recouvrement sur demande



Sapin lisse, sans inserts, finition lin



Emia gris souris avec inserts, avec poignée Bergen



Les + de l'Emia modulo Sapin

- Un veinage sublimé par les finitions RAL

Je personnalise la couleur



Je personnalise le décor

Avec ou sans inserts couleur aluminium

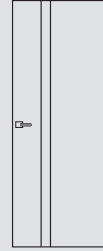

Emia modulo

Rive droite



Chêne dosse brossé finition blanc satin

Les + de l'Emia modulo en Chêne

- Design : un bois qui se prête au brossage
- Esthétique : un veinage qui donne de la personnalité à la porte
- Robustesse : plus résistant que le Sapin, le Chêne offre une meilleure durabilité à la porte



Chêne dosse brossé finition moka présenté sur rail inox



Emia Chêne dosse brossé finition blanc satin

gamme Modulo Bois

Modèle de base

Bora
Sapin blanc lisse



Je personnalise l'essence de bois

Sapin lisse

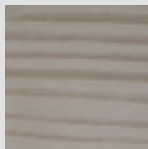

Sapin brossé*

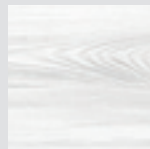

Chêne dosse brossé*

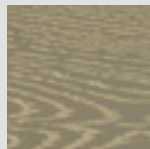

Je personnalise la couleur



Blanc satin



Moka*



Gris souris*
RAL 7005



Gris granit*
RAL 7016



RAL au choix*



Noir foncé*
RAL 9005



Anthracite*



Vison*
RAL 7006



Lin*

*Personnalisation en option

Bora modulo

À rive droite par défaut,
disponible à recouvrement sur demande



Les + produit

- Porte vitrée coordonnable à l'ensemble des modèles de la gamme
- Existe en placard coulissant
- Porte coulissante réalisable jusqu'à 123 cm de large



Sapin texture brossée, coloris noir foncé RAL 9005



Chêne dosse brossé finition anthracite

Modèles

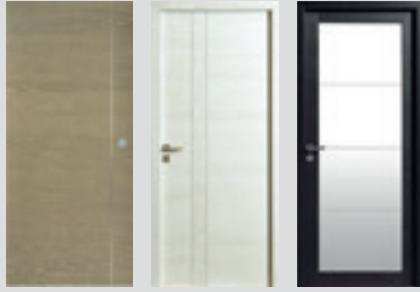

Epure
modulo

Emia
modulo

Bora
modulo

Gamme Modulo Bois: les personnalisations possibles

Choix de l'essence du bois

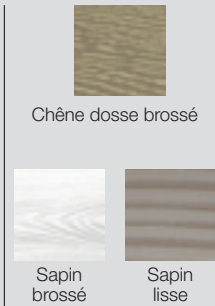

Choix du décor: inserts couleur aluminium

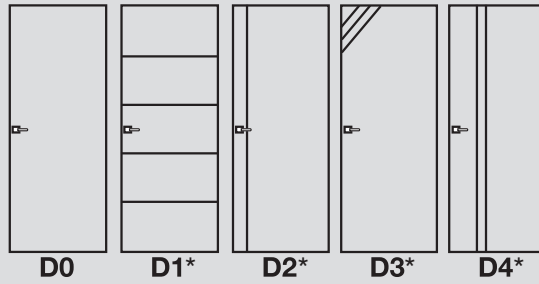

Couleurs disponibles



Précautions d'usage: les teintes RAL sont données à titre indicatif car pour des raisons techniques, des variations de teinte entre le nuancier RAL et l'application sur notre support bois sont inévitables.

	Choix de l'essence du bois	Choix du décor: inserts couleur aluminium	Couleurs disponibles
Modèle EPURE	Chêne dosse brossé ou Sapin brossé ou Sapin lisse	D0, D1*, D2*, D3*	Coloris au choix
Modèle EMIA	Chêne dosse brossé ou Sapin brossé ou Sapin lisse	D4* Disponible avec ou sans inserts dans le rainurage de la porte	Coloris au choix
Modèle BORA	Chêne dosse brossé ou Sapin brossé ou Sapin lisse	-	Coloris au choix

Vitrages portes disponibles

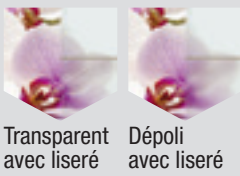

Modèle BORA



Vitrages placards coulissants Bora



L'esprit
industriel
s'invite chez
vous!
Séparez les
espaces tout en
laissant passer
la lumière grâce
aux portes
d'intérieur
tendances et
décoratives de
la gamme loft.



Le bois dans la gamme loft

Le Sapin

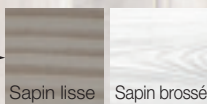

Spécialement sélectionné, il comporte
peu de nœuds. Il existe en deux textures :
lisse ou brossée.

Texture lisse :

le veinage est visible avec un toucher lisse.

Texture brossée :

le brossage donne du relief à son veinage,
apportant ainsi un caractère plus prononcé
à la porte.



Textures disponibles

Sapin
brossé*



Sapin
lisse

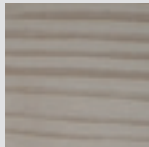

Couleurs disponibles



Blanc
satin



Moka*



Gris souris*
RAL 7005



Gris granit*
RAL 7016



RAL au
choix*



Noir foncé*
RAL 9005



Anthracite*



Vison*
RAL 7006



Lin*

*Personnalisation en option

Atelier

Rive droite



Sapin brossé finition RAL 9005 noir foncé.
Présenté en version porte coulissante

Les + produit

- Rapport qualité/prix attractif
- Chaleur et confort du bois
- Meilleure isolation phonique qu'une porte en métal
- Possibilité de vitrage dépoli pour séparer les espaces privés (WC, salle de bain...)
- Large choix d'options disponibles : charnières invisibles, serrure magnétique, plinthe escamotable



Sapin brossé finition lin





Porte coulissante Atelier, sapin brossé finition vison RAL 7006, vitrage transparent

Textures disponibles

Sapin
brossé*

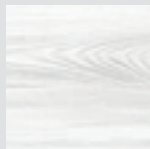

Sapin
lisse

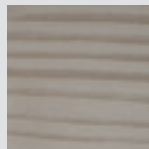

Couleurs disponibles



Blanc
satin



Moka*



Gris souris*
RAL 7005



Gris granit*
RAL 7016



RAL au
choix*



Noir foncé*
RAL 9005



Anthracite*



Vison*
RAL 7006



Lin*

*Personnalisation en option

Factory

Rive droite



Sapin brossé finition RAL 7005 gris souris

Fabrica

Rive droite



Sapin brossé finition RAL 9005 noir foncé

Les + produit

- Rapport qualité/prix
- Confort acoustique
- Large choix d'options disponibles :
charnières invisibles, serrure
magnétique, plinthe escamotable





1^{er} plan : porte Alizé Chêne ardoise brossé (voir p.24),
2nd plan : porte Factory, Sapin brossé finition gris souris RAL 7005

Modèles



Atelier Factory Fabrica

Textures disponibles

Sapin
brossé

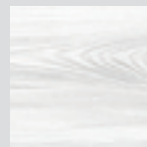

Sapin
lisse

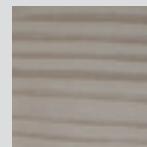

Couleurs disponibles



Blanc
satin



Moka*



Gris souris*
RAL 7005



Gris granit*
RAL 7016



RAL au
choix*



Noir foncé*
RAL 9005



Anthracite*



Vison*
RAL 7006



Lin*

*Personnalisation en option

Vitrages portes disponibles



Clair
transparent



Dépoli

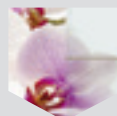

Transparent
avec liserés

Modèle ATELIER
(6 mm, trempé)



-

Modèle FACTORY
(6 mm, trempé)



gamme intemporelle



Le classique devient INTEMPOREL avec une ligne de portes au style à la fois contemporain et indémodable

Une gamme où la finition aura le dernier mot sur le rendu final de votre porte.

Du patiné pour un look maison de campagne, au chêne blanchi pour un modèle intemporel en passant par les portes en couleur pour une décoration classico-moderne. Quel que soit le style de votre habitat, vous êtes sûr de faire le bon choix dans la gamme intemporelle.

Le bois dans la gamme intemporelle

Le Chêne sélectionné



Essentiellement composé de bois de fil, le veinage est régulier et les nœuds peu nombreux.

Le Chêne rustique



Bois de caractère, les nœuds sains sont recherchés et conservés pour leur charme authentique.

Le Hêtre



C'est un bois lisse et sobre avec un veinage peu marqué. Se prêtant très bien au jeu de la couleur, il donne de la modernité à la porte.

L'Epicéa

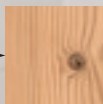

Bois très typé avec de nombreux nœuds apparents.



Quercy

À recouvrement €€



Chêne rustique brossé finition ardoise



Chêne sélectionné brossé blanchi



Chêne sélectionné naturel brossé



Placard ouvrant et porte battante Quercy Chêne clair sélectionné



Hêtre finition lin

Les + produit

- Modèle indémodable
- Durable : robustesse du Chêne/Hêtre
- Large choix d'essences et de finitions
- Placard ouvrant ou coulissant coordonné disponible



Hêtre finition RAL 9005 noir foncé, poignée Belcastel



Alsace

À recouvrement €€



Hêtre blanc satin

Vosges

À recouvrement €€



Chêne naturel sélectionné brossé





Bloc-porte tierce Alsace en Hêtre finition blanc satin

Neptune €€€

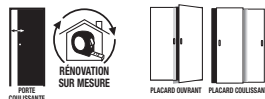

À rive droite par défaut, disponible à recouvrement sur demande



Hêtre finition Hêtre naturel

Les **+** produit

- Coloris personnalisable
- Robustesse du Hêtre
- Large choix d'options disponibles : charnières invisibles, serrure magnétique, plinthe escamotable
- Placard ouvrant ou coulissant coordonnés disponibles

Montants et panneau : parement Hêtre
Huisserie : Hêtre

Comète €€€



À rive droite par défaut,
disponible à recouvrement sur demande



Hêtre finition Hêtre naturel,
présentée avec charnières invisibles



Découvrez les finitions et vitrages disponibles page 77





Bloc-porte Neptune en Hêtre coloris blanc satin

Danube

Rive droite



Épicéa gris cendré brossé

Tamise

Rive droite



Épicéa gris cendré brossé

Placard coulissant
Danube

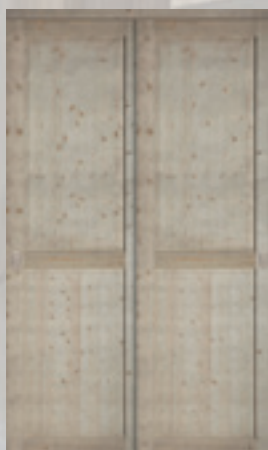

Danube Épicéa
thermo-chauffé



Découvrez les finitions et vitrages disponibles page 77





Placard ouvrant
Danube,
Épicéa gris
cendré brossé

Aubrac 
À recouvrement €€ 



Chêne clair rustique

Cévennes 
À recouvrement €€ 



Chêne rustique antique patiné

Découvrez les finitions et vitrages disponibles page 77 



Aubrac Chêne rustique antique patiné

Modèles



Quercy

Alsace

Vosges

Neptune

Comète

Danube

Tamise

Aubrac

Cévennes

Finitions et essences

	Chêne clair sélectionné	Chêne rustique antique patiné	Chêne clair rustique	Hêtre finition Hêtre naturel	Épicéa thermo-chauffé brossé	Épicéa brut	Épicéa gris cendré	Chêne sélectionné naturel brossé	Chêne sélectionné blanchi brossé	Chêne sélectionné brun cuir brossé	Chêne sélectionné blanc satin brossé	Chêne sélectionné gris perle brossé	Chêne rustique ardoise brossé	Hêtre couleur voir nuancier ci-dessous*
Modèle QUERCY	✓	✓	✓	✓	✓	✓	-	✓	✓	✓	✓	✓	✓	✓
Modèle ALSACE	✓	✓	✓	✓	-	✓	-	✓	✓	✓	✓	✓	✓	✓
Modèle VOSGES	✓	✓	✓	✓	-	✓	-	✓	✓	✓	✓	✓	✓	✓
Modèle NEPTUNE	-	-	-	✓	-	-	-	-	-	-	-	-	-	✓
Modèle COMÈTE	-	-	-	✓	-	-	-	-	-	-	-	-	-	✓
Modèle AUBRAC	-	✓	✓	-	-	✓	-	-	-	-	-	-	✓	-
Modèle CEVENNES	-	✓	✓	-	-	✓	-	-	-	-	-	-	✓	-
Modèle DANUBE	-	-	-	-	✓	✓	✓	-	-	-	-	-	-	-
Modèle TAMISE	-	-	-	-	-	✓	✓	-	-	-	-	-	-	-

Tous les modèles existent également en Chêne ou Hêtre brut

Vitrages portes disponibles

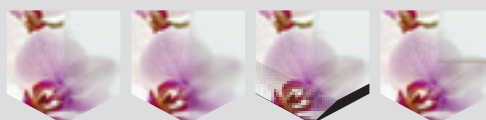

Clair transparent

Dépoli

Transparent Biseauté

Transparent avec liseré

	Clair transparent	Dépoli	Transparent Biseauté	Transparent avec liseré
Modèle ALSACE (6 mm, trempé)	✓	✓	✓	-
Modèle VOSGES (6 mm, trempé)	✓	✓	✓	-
Modèle CEVENNES (6 mm, trempé)	✓	✓	✓	-
<i>Sur ces modèles, les vitrages sont posés sur demande et uniquement sur porte finie</i>				
Modèle COMÈTE (6 mm, trempé)	✓	✓	-	-
Modèle TAMISE (6 mm, trempé)	-	-	-	✓

*Couleurs disponibles



Scandesign

Inspiration brute

Une touche de modernité, un air de Scandinavie, c'est le subtil mélange qui s'invite chez scandesign. Retrouvez les modèles aux lignes design à l'état brut dans cette collection au style résolument « scandesign ».



Mistral[®] €€
Scandesign
Epicéa brut - Rive droite



Tramontane[®] €€
Scandesign €€
Epicéa brut - Rive droite



Bora €€
Scandesign
Epicéa brut - Rive droite



Luna €€
Epicéa brut
Rive droite



Rive droite en standard, disponible à recouvrement sur demande

Aravis €€
Épicéa thermo-chauffé broissé

Épicéa brut disponible sur l'Aravis



Épicéa thermo-chauffé broissé sur Aravis et Epure Scandesign

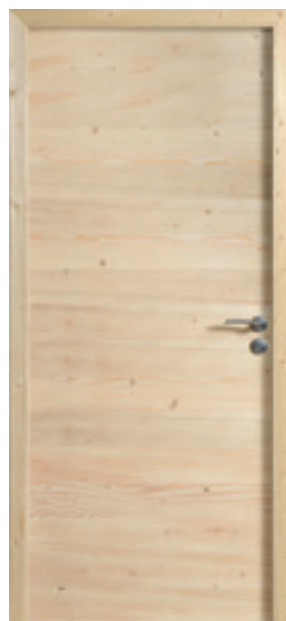

Rive droite en standard, disponible à recouvrement sur demande

Epure €€
Scandesign
Épicéa brut



Modèle présenté: Hegoa®, Chêne ardoise brossé, charnières invisibles

La plinthe escamotable

Gagnez en confort thermique grâce à la plinthe escamotable

Le joint présent sur cette plinthe permet d'assurer une meilleure étanchéité à l'air lorsque la porte est fermée. Discrète, elle s'abaisse et se relève en toute autonomie à la fermeture et à l'ouverture de la porte.



Porte ouverte

Charnières invisibles

Apportez de la finition et du design à vos portes grâce aux charnières invisibles

En option sur la plupart de nos modèles à rive droite, elles permettent d'épurer le style de vos portes grâce aux charnières cachées entre le chant de la porte et l'huissierie.



La serrure magnétique

Silencieuse et esthétique, la serrure magnétique vous apporte un plus grand confort d'utilisation grâce à une ouverture et une fermeture de la porte qui se fait en toute discrétion.



collection de Poignées

Quel que soit le style de votre porte
Rozière ou Menuiseries d'Olt, il existe une
poignée qui saura la sublimer avec brio.

collection de Poignées

Toutes les poignées présentées sont compatibles avec les portes Rozière et Menuiseries d'Olt. Elles sont disponibles : à clé, à bec de cane (sans clé et sans rosace de fonction), à condamnation (pour les salles d'eau) et à cylindre.

POIGNÉES DE PORTES À ROSACE RONDE



Ysée

Inox finition bicolore
poli/satiné



Venise

Inox finition mat



Bergen

Chromé/alu aspect inox



Océane

Inox coloris argent

collection de Poignées

Toutes les poignées présentées sont compatibles avec les portes Rozière et Menuiseries d'Olt. Elles sont disponibles : à clé, à bec de cane (sans clé et sans rosace de fonction), à condamnation (pour les salles d'eau) et à cylindre.

POIGNÉES DE PORTES À ROSACE RONDE



Maribor

Alu finition doré brillant



Entraygues

Laqué fer patiné



Montauban

Laqué fer patiné, sur plaque



Madrid

Inox finition mat



Cassiopee

Porcelaine
finition ivoire craquelé



Belcastel

Zamac premium
finition nickel satiné

collection de Poignées

Toutes les poignées présentées sont compatibles avec les portes Rozière et Menuiseries d'Olt. Elles sont disponibles : à clé, à bec de cane (sans clé et sans rosace de fonction), à condamnation (pour les salles d'eau) et à cylindre.

POIGNÉES DE PORTES À ROSACE CARRÉE



Carbonis

Zamac finition chromé
brillant avec insert
en carbone



Amsterdam

Inox finition mat
rosace extra plate
adhésive



Ceramica

Nickel satiné. Insert en céramique

POIGNÉES DE PORTES À ROSACE CARRÉE



Piedra

Nickel satiné.
Insert en pierre véritable



Palanges

Nickel satiné.
Insert en Chêne naturel à nœuds

collection de Poignées

Toutes les poignées présentées sont compatibles avec les portes Rozière et Menuiseries d'Olt. Elles sont disponibles : à clé, à bec de cane (sans clé et sans rosace de fonction), à condamnation (pour les salles d'eau) et à cylindre.

POIGNÉES DE PORTES À ROSACE CARRÉE



Lods

Zamac premium
finition nickel satiné



Sarrant

Zamac premium
finition nickel satiné



Coaraze

Zamac premium
finition nickel satiné



Perouges

Zamac premium
finition nickel satiné

collection de Poignées

Toutes les poignées présentées sont compatibles avec les portes Rozière et Menuiseries d'Olt. Elles sont disponibles : à clé, à bec de cane (sans clé et sans rosace de fonction), à condamnation (pour les salles d'eau) et à cylindre.

POIGNÉES DE PORTES À ROSACE CARRÉE



Lussan

Zamac premium
finition nickel satiné



Paris

Inox finition mat

Sets pour PORTES COULISSANTES Kit A



Cuvette fermée
rectangulaire
Acier inox brossé
mat



Cuvette
carrée
Aluminium finition
chromée satinée



Douille
de tirage



Douille
de tirage

Sets pour PORTES COULISSANTES Kit A, B et C

Disponibles en : aluminium finition laiton brillant, aluminium finition chromée brillante, aluminium finition chromée satinée

Kit A



Cuvette ronde



Douille
de tirage

Kit B



Cuvette ronde



Douille
de tirage



Serrure à
condamnation,
gâche

Kit C



Cuvette ronde



Douille
de tirage



Serrure à clef,
gâche

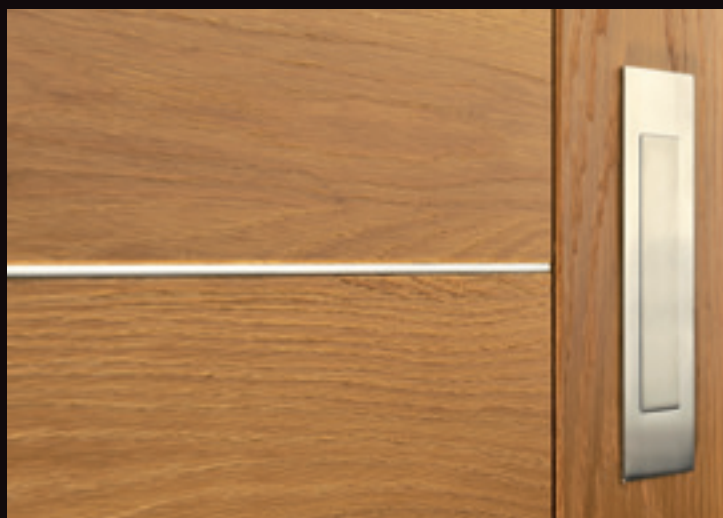

Cuvette rectangulaire
sur porte Alizé

Poignées pour placards OUVRANTS



Quartz
Inox chromé
brillant



Quartz
Inox nickelé



Jade
Inox mat



Ambre
Fer patiné



Ambre
Vieux laiton



Saphir
Inox mat



Onyx
Inox chromé
brillant



Onyx
Inox nickelé



Nacre
Laiton poli



Topaze
Fer patiné



Topaze
Vieux laiton

Poignées pour placards coulissants



Cuvette
Chrome satiné



Cuvette
Blanc



Cuvette
Aspect laiton

Les atouts des portes techniques



Isolation thermique et stabilité

Lorsqu'elle sépare une ambiance chauffée d'une ambiance froide, la porte est soumise à de nombreuses contraintes de déformation. Les portes dotées d'un niveau de stabilité Climat B classe 2 en ambiance différentielle évitent les déformations du produit liées aux différences de température et d'humidité sur chaque face de la porte dans les limites d'une utilisation selon les usages définis dans la norme NF EN 1121 et la norme NF EN 12046-2.

La porte isotherme

Rozière propose plusieurs modèles de portes isolantes climat B classe 2 pour améliorer l'isolation de vos pièces.

Disponibles dans les mêmes finitions que les portes de communication traditionnelles, deux types d'essences sont réalisables :

- Parement Chêne sélectionné massif : Epure Chêne sélectionné, Onde, Aube, Vallée et Végétale design, Epure modulo (avec ou sans inserts)

- Parement Sapin massif : Epure modulo (avec ou sans inserts)



Coordonnez vos portes d'intérieur avec votre porte d'entrée grâce à notre partenaire Minco !

Les design des modèles Onde, Aube, Vallée design et Sirocco sont disponibles sur les portes d'entrée mixte bois/aluminium pour un intérieur parfaitement coordonné.

Infos et contact:
02 40 33 56 56
contact@minco.fr

cahier Technique

Côtes, mesures, encadrements, passages... chaque millimètre compte pour installer vos portes.

Pour vous aider, le cahier technique vous donne toutes les informations nécessaires.

Plus encore, le service technique, disponible au 0565512108, vous accompagne et vous guide dans vos démarches.

Bonne installation.

Les caractéristiques principales de nos produits et notamment, les photographies, graphismes, illustrations, indications de dimension, de couleurs et de capacité sont présentées dans ce catalogue uniquement à titre indicatif et ne sauraient constituer par conséquent, un engagement contractuel de notre part, ni une quelconque garantie sur la similitude parfaite entre les produits commandés et les produits représentés dans ce catalogue.

A cet égard, les produits livrés peuvent notamment comporter des nuances de teintes et de couleurs liées au caractère absorbant et autres spécificités des matériaux et supports utilisés pour la fabrication de nos produits.

Le choix et l'achat d'un produit relevant en tout état de cause de votre seule responsabilité, nous vous invitons à vous informer et prendre connaissance des caractéristiques des produits et de leur adéquation par rapport à vos besoins.

Pour toute question, nous vous invitons à contacter ROZIERE aux coordonnées figurant dans le présent catalogue.

Pose traditionnelle

Bloc porte à rive droite

Bloc porte à recouvrement

Pose fin de chantier

Huisserie KM1

Bloc porte à rive droite

Bloc porte à recouvrement

Le pré-acdre

Chambranle contre chambranle

Pose traditionnelle

(dimensions valables pour des portes en standard uniquement)

BLOC PORTE À RIVE DROITE

Huisserie avec porte à rive droite (coupe d'onglet et talon 30 mm)

Référence porte		Dim. de passage		Dim. hors-tout	
Hauteur	Largeur	Hauteur (mm)	Largeur (mm)	Hauteur (mm)	Largeur (mm)
BLOC-PORTE 1 VANTAIL					
204	63	2032	612	2082 + talon 30 mm	712
	73		712		812
	83		812		912
	93		912		1012
BLOC-PORTE 2 VANTAUX					
204	126 et 126T	2032	1231	2082 + talon 30 mm	1331
	146		1431		1531
	166		1631		1731
	186		1831		1931

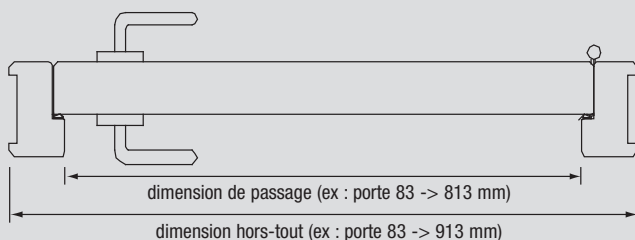

Huisserie 72x50

pour cloison brique 50 mm
ou cloison sèche 50 mm

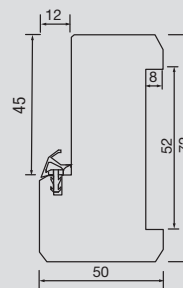

Huisserie 88x50

pour cloison sèche 72 mm

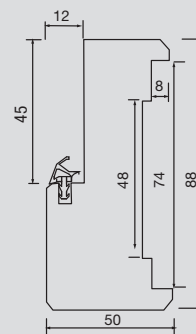

Les hauteurs de passage et hors-tout sont données sans le jeu sous la porte
Ex. : porte hauteur 204, hors tout 2082 + jeu sous la porte

BLOC PORTE À RECOUVREMENT

Huisserie avec porte à recouvrement (coupe d'onglet et talon 30 mm)

Référence porte		Dim. de passage		Dim. hors-tout	
Hauteur	Largeur	Hauteur (mm)	Largeur (mm)	Hauteur (mm)	Largeur (mm)
BLOC-PORTE 1 VANTAIL					
204	63	2019	586	2069 + talon 30 mm	686
	73		686		786
	83		786		886
	93		886		986
BLOC-PORTE 2 VANTAUX					
204	126	2019	1205	2069 + talon 30 mm	1305
	146		1405		1505
	166		1605		1705
	186		1805		1905

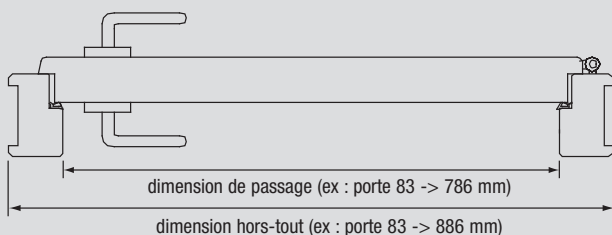

Huisserie 72x50

pour cloison brique 50 mm
ou cloison sèche 50 mm

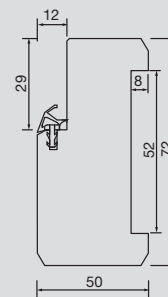

Huisserie 88x50

pour cloison sèche 72 mm

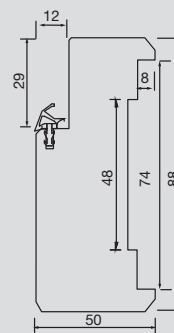

Les hauteurs de passage et hors-tout sont données sans le jeu sous la porte
Ex. : porte hauteur 204, hors tout 2069 + jeu sous la porte



Pose fin de chantier

(dimensions valables pour des portes en standard uniquement)

Huisserie KM1

Idéale pour constructions neuves (cloison de 72 et 98 mm et de 105 à 400 mm).

- Évite les vols sur le chantier.
- Pose idéale pour produits finis.
- Permet le choix du modèle, de l'essence et du sens de l'ouverture au dernier moment.

- Permet la poursuite du chantier sans contrainte d'approvisionnement du bloc-porte.
- Permet l'habillage de l'épaisseur du mur ou des cloisons.
- Pose simplifiée du bloc-porte.

BLOC PORTE À RIVE DROITE

Huisserie avec porte à rive droite

Référence porte		Dim. de passage		Dim. hors-tout		Résa. à communiquer au plaquiste	
						Réserve maçonnerie sans pré-cadre	
Hauteur	Largeur	Hauteur (mm)	Largeur (mm)	Hauteur (mm)	Largeur (mm)	Hauteur (mm)	Largeur (mm)
BLOC-PORTE 1 VANTAIL							
204	63	2039	612	2101 jeu sous porte 8 mm inclus	736	2080 sol fini	690
	73		712		836		790
	83		812		936		890
	93		912		1036		990
BLOC-PORTE 2 VANTAUX							
204	126 et 126T	2039	1231	2101 jeu sous porte 8 mm inclus	1355	2080 sol fini	1307
	146		1431		1555		1507
	166		1631		1755		1707
	186		1831		1955		1907
			jeu de pose inclus BP 1 vantail		9 mm		2x7 mm

KM1 cloison 72 mm rive droite

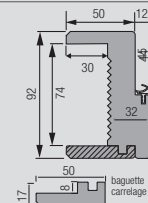

KM1 cloison 98 mm rive droite et de 105 à 400 mm

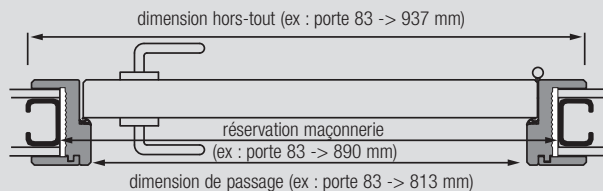
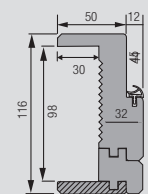

arrêt du carrelage au sol dans l'alignement de la cloison côté porte

BP sur mesure:
jeu de pose inclus de 5 mm en hauteur et 2 x 5 mm en largeur.

Option pour faïence murale
pour cloison avec une face carrelée - jeu de baguette à talon coupé à 45°.

BLOC PORTE À RECOUVREMENT

Huisserie avec porte à recouvrement

Référence porte		Dim. de passage		Dim. hors-tout		Résa. à communiquer au plaquiste	
						Réserve maçonnerie sans pré-cadre	
Hauteur	Largeur	Hauteur (mm)	Largeur (mm)	Hauteur (mm)	Largeur (mm)	Hauteur (mm)	Largeur (mm)
BLOC-PORTE 1 VANTAIL							
204	63	2026	586	2088 jeu sous porte 8 mm inclus	710	2070 sol fini	675
	73		686		810		775
	83		786		910		875
	93		886		1010		975
BLOC-PORTE 2 VANTAUX							
204	126 et 126T	2026	1205	2088 jeu sous porte 8 mm inclus	1329	2070 sol fini	1297
	146		1405		1529		1497
	166		1605		1729		1697
	186		1805		1929		1897
			jeu de pose inclus BP 1 vantail		7 mm		2x7 mm

KM1 cloison 72 mm recouvrement

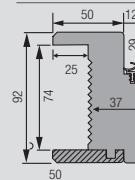

KM1 cloison 98 mm et de 105 à 400 mm

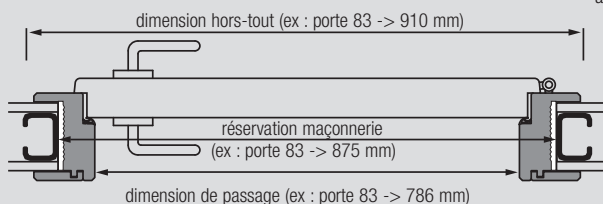
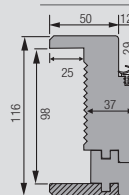

arrêt du carrelage au sol dans l'alignement de la cloison côté porte

Option pour faïence murale
pour cloison avec une face carrelée - jeu de baguette à talon coupé à 45°.

BP sur mesure:
jeu de pose inclus de 5 mm en hauteur et 2 x 5 mm en largeur.

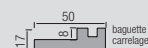

Pose fin de chantier

(dimensions valables pour des portes en standard uniquement)

Compatible pour les huisseries
KM1 et chambranle contre
chambranle

Le pré-cadre

Option pré-cadre : livré démonté (avec liteaux d'écartement et équerres). Conseillé pour la pose en cloison plâtrée (pour KM1 et chambranle contre chambranle). Précisez à la commande la gamme de la porte correspondante.
Pose au mastic colle PU.

Référence porte		Réservation avec pré-cadre (épaisseur 12 mm)							
Hauteur	Largeur	A rive droite				A recouvrement			
		Gamme Design - Contemporaine Nature - Modulo Bois (sur demande)				Gamme Classique Modulo Bois - Exo			
		Réservation dans le pré-cadre		Dimensions hors-tout		Réservation dans le pré-cadre		Dimensions hors-tout	
		Hauteur	Largeur	Hauteur	Largeur	Hauteur	Largeur	Hauteur	Largeur
BLOC-PORTE 1 VANTAIL									
204	63		692		716		670		694
	73	2076	792	2088	816	2067	770	2079	794
	83	sol fini	892	sol fini	916	sol fini	870	sol fini	894
	93		992		1016		970		994
BLOC-PORTE 2 VANTAUX									
204	126		1310		1334		1289		1313
	146	2076	1510	2088	1534	2067	1489	2079	1513
	166	sol fini	1710	sol fini	1734	sol fini	1689	sol fini	1713
	186		1910		1934		1889		1913
JEUX DE POSE INCLUS POUR BLOC-PORTE 1 VANTAIL									
		5 mm	2x8 mm			4 mm	2x5 mm		

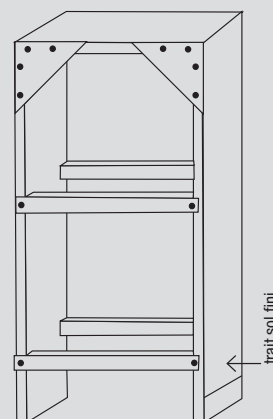

Disponible d'usine, mousse
bi-composants en bombe 400 ml
(1 bombe pour 2 portes)

Typologie de pose KM1

Portes largeurs standard 83

Entre 2 cloisons

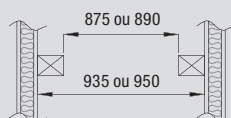

Aligné de part et d'autre d'une cloison

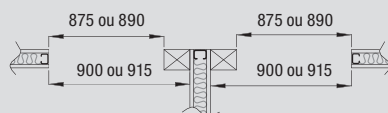

En angle

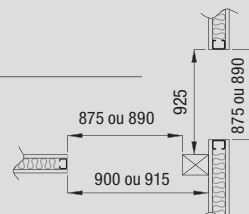

Contre 1 cloison

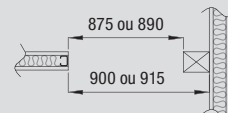

PRÉCONISATION DE POSE DU BLOC-PORTE AVEC HUISSERIES KM1

- A** Pour cloison 98 mm, mettre en position les liteaux élargisseurs sur l'huisserie.
- B** Mettre en position les 2 liteaux d'écartement.
Laisser la porte sur son huisserie (les jeux entre la porte et l'huisserie sont donnés par des cales de jeu).
Les liteaux sont joints dans l'emballage du bloc-porte.
Positionner le 1^{er} liteau au-dessus de la serrure.
Positionner le 2^e liteau à 10 cm du bas de la porte.
Les fixer à l'aide de vis placés dans la rainure de l'huisserie (le couvre-joint cachera le perçage de la vis).
Enlever le liteau agrafé sous l'huisserie.
Protéger le chant de l'huisserie à l'aide du cadre lisse de protection.

- C** Mettre en place le bloc-porte.
Le bloc-porte se pose sur le sol fini.
Vérifier les aplombs, l'équerrage et caler le bloc-porte.
Les liteaux d'écartement permettent l'ouverture de la porte pour passer d'une pièce à l'autre.
Appliquer la mousse de pose entre l'huisserie et la cloison.
Essuyer les projections de mousse sur l'huisserie avant séchage.
- D** Finition de pose.
Une fois la mousse sèche, couper les excédents.
Coller au mastic colle sur la cloison les moulures couvre-joints.
Observations : Prévoir de faire la finition du bloc-porte avant la pose dans la cloison. Nous préconisons la mousse de pose : WÜRTH réf. Rapid 5000, BOSTIK réf. 3082, KLEIBERIT réf. 537.5.

Pose fin de chantier

(dimensions valables pour des portes en standard uniquement)

Chambranle contre chambranle (C/cc)

Adapté à toutes épaisseurs de mur de 50 à 400 mm.

BLOC PORTE À RIVE DROITE

Chambranle contre Chambranle (coupe d'onglet)

Référence porte		Dim. de passage		Dim. hors-tout		Réserve maçonnerie	
Hauteur	Largeur	Hauteur (mm)	Largeur (mm)	Hauteur (mm)	Largeur (mm)	Hauteur (mm)	Largeur (mm)
BLOC-PORTE 1 VANTAIL							
204	63	2039	612	2121 jeu sous porte 8 mm inclus	776	2080 sol fini	690
	73		712		876		790
	83		812		976		890
	93		912		1076		990
BLOC-PORTE 2 VANTAUX							
204	126	2039	1231	2121 jeu sous porte 8 mm inclus	1395	2080 sol fini	1310
	146		1431		1595		1510
	166		1631		1795		1710
	186		1831		1995		1910
jeu de pose inclus: BP standard 1 vantail						17 mm	2x16 mm

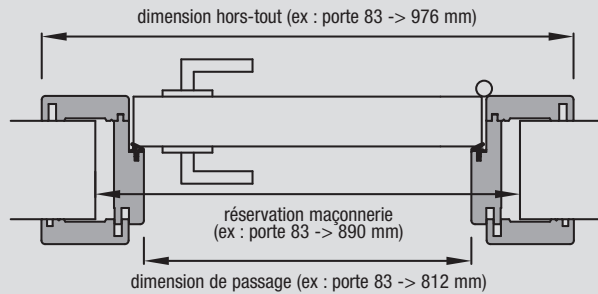
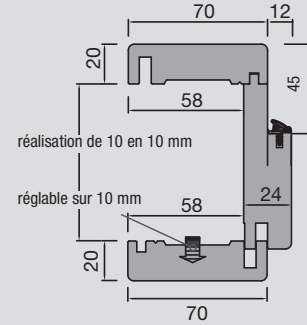

arrêt du carrelage au sol dans l'alignement de la cloison côté porte

BP sur mesure:
jeu de pose inclus de 5 mm en hauteur et 2 x 5 mm en largeur.

BLOC PORTE À RECOUVREMENT

Chambranle contre Chambranle (coupe d'onglet)

Référence porte		Dim. de passage		Dim. hors-tout		Réserve maçonnerie	
Hauteur	Largeur	Hauteur (mm)	Largeur (mm)	Hauteur (mm)	Largeur (mm)	Hauteur (mm)	Largeur (mm)
BLOC-PORTE 1 VANTAIL							
204	63	2026	586	2108 jeu sous porte 8 mm inclus	750	2070 sol fini	675
	73		686		850		775
	83		786		950		875
	93		886		1050		975
BLOC-PORTE 2 VANTAUX							
204	126 et 126 T	2026	1205	2108 jeu sous porte 8 mm inclus	1369	2070 sol fini	1297
	146		1405		1569		1497
	166		1605		1769		1697
	186		1805		1969		1897
jeu de pose inclus: BP standard 1 vantail						20 mm	2x21 mm

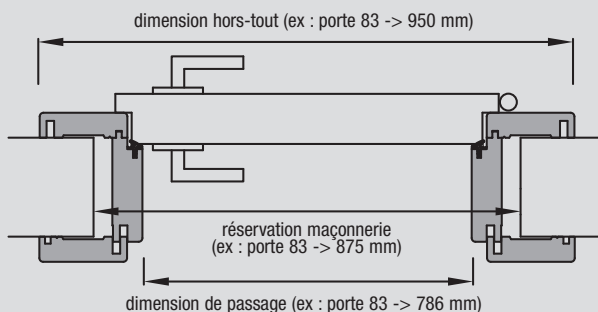
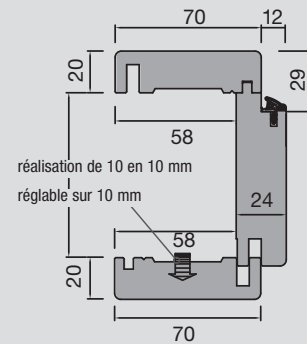

arrêt du carrelage au sol à 15 mm à l'extérieur de la cloison côté porte

BP sur mesure:
jeu de pose inclus de 5 mm en hauteur et 2 x 5 mm en largeur.

BLOC PORTE CADRE RÉNOVATION

Le cadre rénovation permet de remplacer une porte tout en conservant le cadre existant.
 Un jeu de moulures permet de recouvrir l'ancien cadre.
 Positionnement du cadre grâce à des verrous de fixations.
 Le jeu de moulures assure une finition parfaite sans aucune dégradation.
 Habillage de l' huisserie d'épaisseur de 54 à 240 mm.
 Option baguettes de rattrapage pour les huisseries venant en sur-épaisseur sur la cloison (huisserie métallique ou placo).

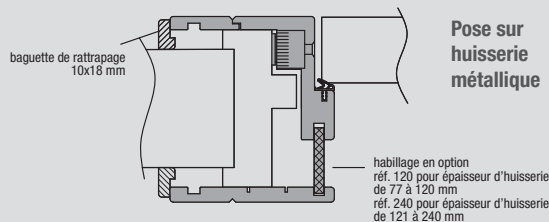

BLOC PORTE RÉNOVATION RIVE DROITE

sur portes réalisables en sur-mesure des gammes design, contemporaine et nature

Adaptation en largeur

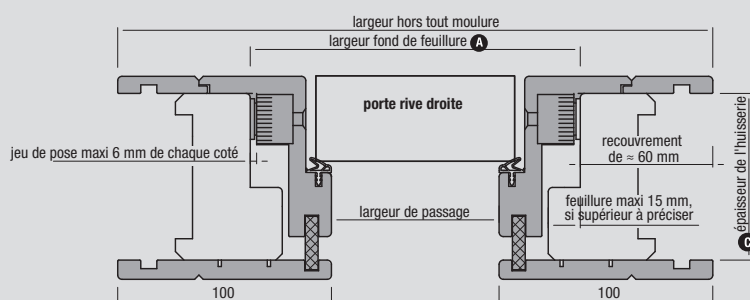

Adaptation en hauteur

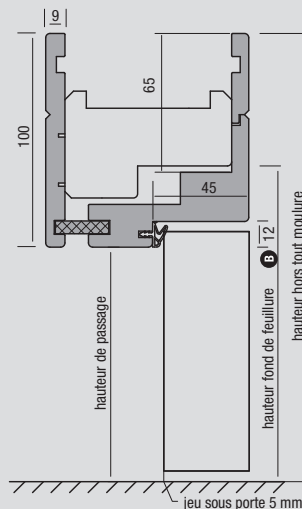

BLOC PORTE RÉNOVATION À RECOUVREMENT

sur portes réalisables en sur-mesure

Adaptation en largeur

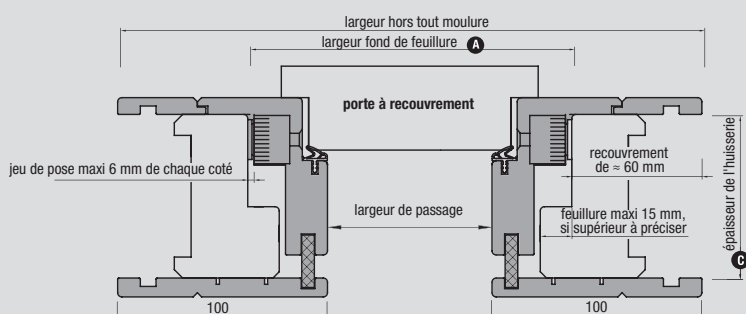

Adaptation en hauteur

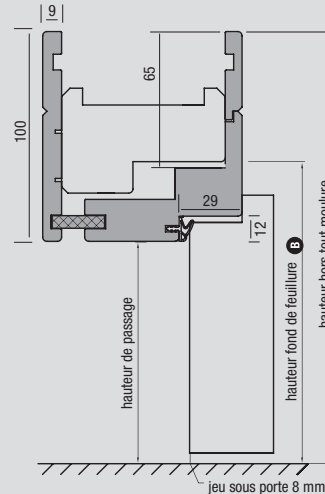

DÉTAILS TECHNIQUES

Réalisation du bloc-porte rénovation en hauteur de 5 en 5 mm suivant la hauteur fond de feuillure donnée **B**
 (répartition en hauteur des composants de la porte afin de conserver les proportions du modèle.
 Hauteur hors-tout = hauteur fond de feuillure **B** + ≈ 60 mm
 Hauteur de passage = hauteur fond de feuillure - ≈ 40 mm
 Réalisation hors-tout du bloc-porte rénovation en largeur suivant la largeur fond de feuillure donnée **A**
 Largeur hors-tout = largeur fond de feuillure **A** + ≈ 120 mm.
 Largeur de passage = largeur fond de feuillure - 80 mm.

A blurred photograph of a modern hallway. In the foreground, a brown doormat with the word "Welcome" written in black cursive script is visible. The hallway beyond is out of focus, showing a staircase on the left and a bright doorway at the end of the corridor. The lighting is warm and ambient.

Welcome



Menuiseries d'Olt

PORTES D'INTÉRIEUR

Menuiseries d'Olt, une marque du groupe Rozière aux modèles actuels et abordables pour que la porte d'intérieur décorative équipe tous les habitats.

L'ambition de Menuiseries d'Olt: faire de la porte d'intérieur un objet de décoration incontournable et accessible à tous. La plupart des modèles sont fabriqués à partir de bois exotique, de bois plaqué ou de mélaminé, c'est grâce à l'optimisation de ces matériaux et des procédés de fabrication que Menuiseries d'Olt parvient à proposer des modèles offrant un rapport qualité/prix attractif que ce soit pour une construction neuve ou une rénovation.

Les 3 gammes de portes d'intérieur Menuiseries d'Olt:

Tempo p. 102

Zen p. 112

Classic p. 116



gamme **Tempo** Menuiseries
d'Olt



Une collection qui donne le bon tempo entre lignes légères et tendances actuelles. Le bois exotique renforce le caractère de ces portes qui se déclinent aux couleurs de vos envies. Une gamme qui joue tous les accords pour s'intégrer facilement dans tous les styles d'intérieur.





Salsa

À recouvrement €€



bois exotique pré-peint blanc

Calypso

À recouvrement €€



bois exotique gris graphite

Découvrez les finitions disponibles page 110



Descriptif technique: Porte en bois massif. Huisserie revêtue d'un parement en bois exotique sur porte finie et enrobée blanc sur porte prépeinte. Bloc-porte à recouvrement. Disponible en pose de fin de chantier ou en rénovation. Porte seule: non calibrée, non ferrée à chant droit.



Salsa, bois exotique finition acajou

Rock

À recouvrement €€



Jazz

À recouvrement €€



Bois exotique pré-peint blanc



Bois exotique pré-peint blanc

Zoom Jazz,
bois exotique
gris graphite.
Poignée Madrid



Découvrez les finitions disponibles page 110

Descriptif technique: Huisserie revêtue d'un parement en bois exotique sur porte finie et enrobée blanc sur porte prépeinte. Panneaux plats (ép. 12 mm) recouverts d'un parement en bois exotique. Vitrage feuilleté dépoli posé sur Jazz



Porte Jazz, bois exotique finition gris graphite, vitrage feuilleté dépoli

Neo Etna

Rive droite



Chêne plaqué vernis blanchi

Neo Sancy

Rive droite



Chêne plaqué vernis naturel



Zoom Neo Etna,
Chêne plaqué vernis naturel,
poignée Amsterdam

Découvrez les finitions disponibles page 110 

Descriptif technique: Panneau de porte âme pleine revêtu d'un placage en Chêne 6/10^e verni. Huisserie KM1 revêtue d'un parement en Chêne verni. Ferrage par charnières invisibles, serrure magnétique

Porte en Chêne (montants et traverses 3 plis). Vitrage 6mm clair (trempé) ou feuilleté dépoli. Huisserie KM1 revêtue d'un parement en Chêne verni.



Néo Etna Chêne plaqué vernis naturel

Modèles

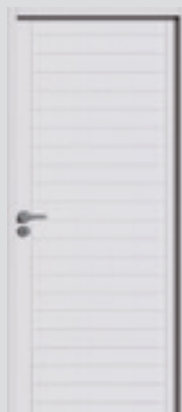

Salsa



Calypso



Rock

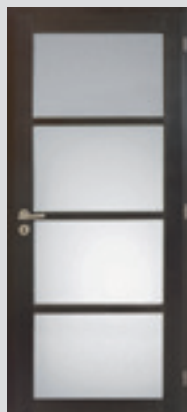

Jazz



Néo Etna



Neo Sancy

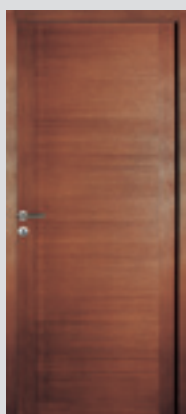

Tango
(Uniquement en porte technique)

Finitions disponibles

Bois exotique pré-peint blanc

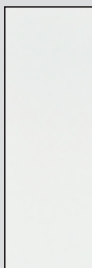

Bois exotique gris graphite

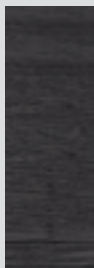

Bois exotique couleur acajou

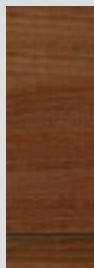

Chêne plaqué vernis naturel

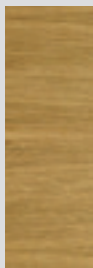

Chêne plaqué vernis blanchi

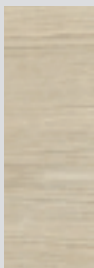

Chêne plaqué vernis gris souris

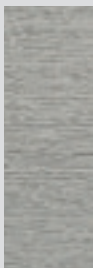

Modèle	Bois exotique pré-peint blanc	Bois exotique gris graphite	Bois exotique couleur acajou	Chêne plaqué vernis naturel	Chêne plaqué vernis blanchi	Chêne plaqué vernis gris souris
Modèle SALSA	✓	✓	✓	-	-	-
Modèle CALYPSO	✓	✓	✓	-	-	-
Modèle ROCK	✓	✓	✓	-	-	-
Modèle JAZZ	✓	✓	✓	-	-	-
Modèle NEO ETNA	-	-	-	✓	✓	✓
Modèle NEO SANCY	-	-	-	✓	✓	✓
Modèle TANGO	✓	✓	✓	-	-	-

Porte technique accordée aux finitions de la gamme Tempo

Tango

À recouvrement acajou



Descriptif technique: Bloc-porte à recouvrement isotherme climat B classe 2 selon PV FCBA N° 404/12/382/2010. UD = 1,2W/m2.K selon PV CSQTB N° 02-047. Parement bois exotique (2 montants 120 + panneau central fil horizontal). Ame isolante polystyrène revêtu d'un parement en bois exotique. Alaises montants vantail en Tauari. Huisserie KM1 pose fin de chantier, cloison 72 ou 98mm, revêtue d'un parement en bois exotique. Joint périphérique élastomère à simple lèvres monté en rainure. Étanchéité en bas de porte par joint balai à 2 lèvres. Serrure 3 points "Vachette A2P**", système automatique, crémonne à 2 galets avec gâche et pêne demi-tour bloquant.



Rock, bois exotique prépeint blanc

gamme **Zen** Menuiseries
d'Olt

La collection Zen apportera à votre intérieur luminosité et modernité grâce à des finitions douces et actuelles. Sobre et structurée, cette ligne à la fois esthétique et accessible habillera parfaitement votre nouvelle habitation.







Zao signature bois authentique

Rive droite



Medium laqué blanc satiné avec bandeau en Chêne

Les **+** produit

- Confort acoustique
- Design : bandeau vertical en Chêne véritable
- Poignée coordonnée disponible (Palanges)
- Qualité des matériaux : charnières invisibles et serrure magnétique



Zoom Zao signature bois authentique avec poignée Lussan



Zao signature céramique

Rive droite

€€



Medium laqué blanc satiné avec bandeau en céramique

Les + produit

- Confort acoustique
- Bandeau céramique résistant aux UV et rayures
- Poignée coordonnée disponible (Ceramica)
- Qualité des matériaux : charnières invisibles et serrure magnétique



Zoom Zao signature céramique avec poignée Carbonis



Sobo

Rive droite €€



Medium laqué blanc satiné

€€



Sobo
Medium laqué blanc satiné, 2 inserts verticaux argentés

€€



Yari
Medium laqué blanc satiné, 2 inserts horizontaux argentés

Yari

Rive droite €€



Medium laqué blanc satiné

Kasa

Rive droite €€



Medium laqué blanc satiné

€€



Kasa
Medium laqué blanc satiné, 4 inserts horizontaux argentés

Les + produit

- Toucher soyeux
- Large choix d'options : charnières invisibles, serrure magnétique, âme pleine (sur porte avec inserts)



Torii, laqué blanc satiné

Torii

Rive droite €€



Zao

Rive droite €



Osaka

Rive droite €€



Medium laqué blanc satiné



Medium laqué blanc satiné



Medium laqué blanc satiné

Fuji

Rive droite €



Porte isotherme coordonnée disponible



Mélangé, décor Chêne gris galet

Descriptif technique Fuji: parement médium 4mm, décor mélaminé structuré à fil horizontal. Disponible en âme pleine ou alvéolaire, huisserie non structurée, pose fin de chantier ajustable de 72 à 110mm. Hublot en verre dépoli trempé 6mm sur Kyoto.

Kyoto

Rive droite



Décor Frêne blanc structuré

Descriptif technique Fuji isotherme: bloc-porte à rive droite. Isotherme climat B classe 2 (flèche < 4mm) coef. UD = 1.2 W/m2.K. Décor mélaminé structuré à fil horizontal. Huisserie KM1 fin de chantier pour cloison de 72 à 110mm. Serrure 3 points et plinthe.

Les **+** produit

- Robustesse: parement médium plus épais que la moyenne du marché
- Mélangé CPL: qualité supérieure par rapport au mélaminé traditionnel mais bien moindre qu'un parement en bois massif
- Large choix d'options: charnières invisibles, serrure magnétique, âme pleine

Finitions disponibles

Décor Chêne gris galet structuré

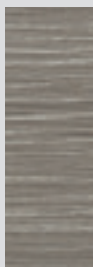

Décor Chêne gris basalte structuré

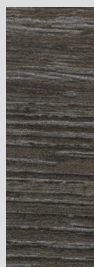

Décor Frêne blanc structuré





Fuji, décor mélaminé Frêne blanc

gamme classic Menuiseries d'Olt

Une gamme à l'esthétique traditionnelle et au rapport qualité/prix attractif pour des modèles en bois véritable.



Selve Epicéa brut

Selve

À recouvrement €€



Boralde

À recouvrement €€



Bois exotique finition gris graphite



Bois exotique pré-peint blanc



Épicéa brut

Finitions disponibles

Épicéa brut	Bois exotique pré-peint blanc	Bois exotique gris graphite	Bois exotique finition acajou

Côtes, mesures, encadrements, passages... chaque millimètre compte pour installer vos portes. Pour vous aider, le cahier technique vous donne toutes les informations nécessaires. Plus encore, le service technique, disponible au 05 65 51 21 08, vous accompagne et vous guide dans vos démarches. Bonne installation.

Pose fin de chantier

Huisserie KM1

Chambranle contre chambranle

Pose traditionnelle

Cadre rénovation

Prise de côtes

Pose de bloc-porte rénovation

La pose traditionnelle

Huisseries 72 x 50 | 92 x 40 | 88 x 50

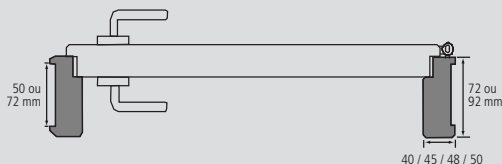

Bloc-porte à recouvrement: porte en bois exotique, pré-peint blanc, chêne plaqué et Epicéa

Huisserie 72 x 48 (88 x 50 et 72 x 50 en coupe d'onglet)

Huisserie 92 x 40

Réf. Porte		Dim. hors tout	
Hauteur	Largeur	Hauteur	Largeur
BP 1 vantail			
204	63	2070 + talon	686
	73		786
	83		886
	93		986
BP 2 vantaux			
204	126 et 126T	2070 + talon	1305
	146		1505
	166		1705
	186		1905

Réf. Porte		Dim. hors tout	
Hauteur	Largeur	Hauteur	Largeur
BP 1 vantail			
204	63	2065 + talon	670
	73		770
	83		870
	93		970
BP 2 vantaux			
204	126 et 126T	2065 + talon	1286
	146		1486
	166		1686
	186		1886

Pose fin de chantier sur gamme Zen (rive droite)

KM1 cloison de 72 à 110 mm

Réf. Porte		Dim. hors tout moulure		Réservation maçonnerie	
Hauteur	Largeur	Hauteur	Largeur	Hauteur	Largeur
BP 1 vantail					
204	63	2101 jeu sous porte 8 mm inclus	734	2080 sol fini	690
	73		834		790
	83		934		890
	93		1034		990
jeu de pose inclus BP standard 1 vantail				7 mm	2 x 6 mm

Huisserie KM1 sur gamme zen

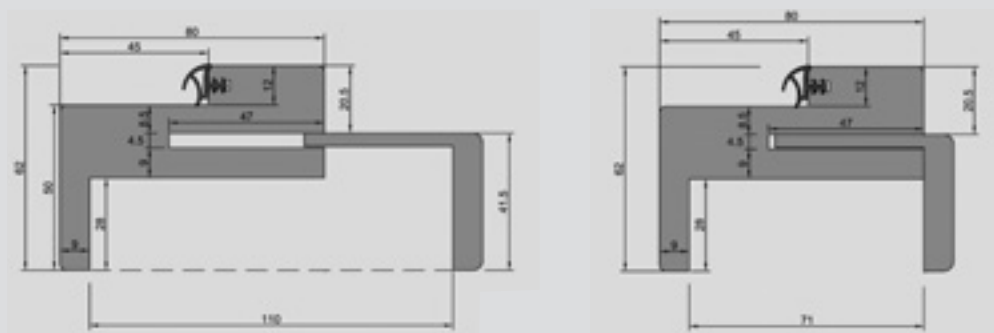

Elargisseur KM1 sur gamme zen



Idéal pour les constructions neuves :

- Evite les vols sur le chantier
- Pose idéale pour produits finis
- Permet le choix du modèle, de l'essence et du sens d'ouverture au dernier moment
- Permet la poursuite du chantier sans contrainte d'approvisionnement du bloc-porte
- Permet l'habillage de l'épaisseur du mur ou de la cloison
- Pose simplifiée du bloc-porte

Huisseries KM1 Cloison 72 et 98 mm

Préconisation de pose du bloc-porte KM1

- A - Mettre en position 2 liteaux d'écartements
Laisser la porte sur son huisserie
Enlever le liteau de maintien agrafé sous l'huisserie
- B - Mettre en place le bloc-porte sous l'huisserie
Vérifier les aplombs, l'équerrage, la planéité
et caler le bloc-porte
Appliquer la mousse de pose ou mastic
colle PU entre l'huisserie et la cloison
- C - Finitions de pose
Coller au mastic colle PU les moulures couvre-joint

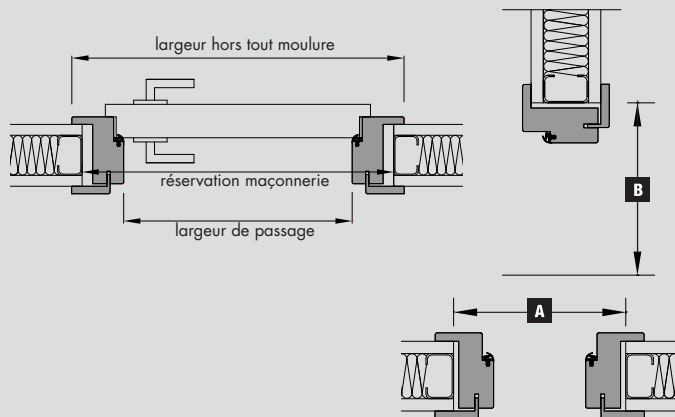

Bloc-porte à recouvrement: porte en bois exotique, pré-peint blanc

Réf. Porte		Dim. hors tout moulure		Réservation maçonnerie	
Hauteur	Largeur	Hauteur	Largeur	Hauteur B	Largeur A
BP 1 vantail					
204	63	2088 jeu sous porte 8mm inclus	710	2070	675
	73		810		775
	83		910		875
	93		1010		975
BP 2 vantaux					
204	126 et 126T	2088 jeu sous porte 8mm inclus	1329	2070	1297
	146		1529		1497
	166		1729		1697
	186		1929		1897
jeu de pose inclus BP standard 1 vantail				7 mm	2 x 7 mm

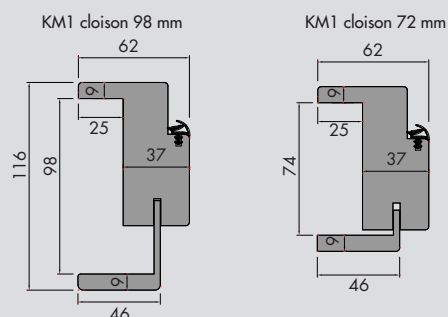

Chambranle contre chambranle (C/cc)

Préconisation de pose

- A - Monter le C/CC suivant la notice de pose fournie dans son emballage
- B - Mettre en place le C/CC dans la cloison
Mettre la porte sur le C/CC
Vérifier les aplombs, l'équerrage, la planéité et caler le bloc-porte à l'aide de liteaux d'écartements (non fournis)
Appliquer la mousse de pose entre le C/CC et la cloison
- C - Finitions de pose
Coller au mastic colle PU le Contre Chambranle

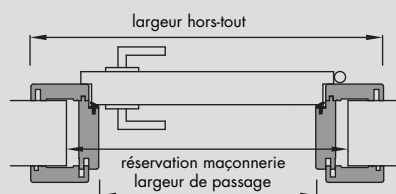

Bloc-porte à recouvrement: porte en bois exotique

Réf. Porte		Dim. hors tout moulure		Réservation maçonnerie A et B	
Hauteur	Largeur	Hauteur	Largeur	Hauteur B	Largeur A
BP 1 vantail					
204	63	2108 jeu sous porte 7mm inclus	750	2070	675
	73		850		775
	83		950		875
	93		1050		975
BP 2 vantaux					
204	126 et 126T	2108 jeu sous porte 7mm inclus	1367	2070	1290
	146		1567		1490
	166		1767		1690
	186		1967		1890
jeu de pose inclus BP standard 1 vantail				20 mm	2 x 21 mm

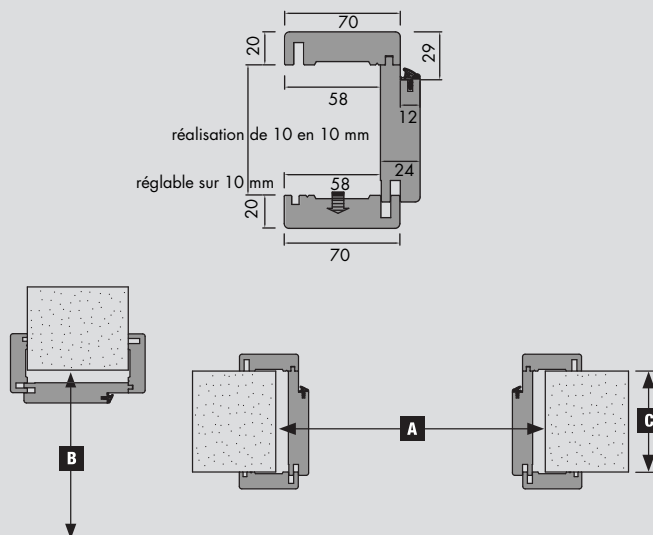

Le cadre rénovation

- Le cadre rénovation permet de remplacer une porte tout en conservant le cadre existant.
- Un jeu de moulures permet de recouvrir le cadre.
- Positionnement du cadre grâce à des verins de fixation.
- Le jeu de moulures assure une finition parfaite sans aucune dégradation.
- Habillage de l'huissérie d'épaisseur de 54 à 240 mm.
- Option baguette de rattrapage pour les huisseries venant en sur-épaisseur sur la cloison (huissérie métallique).
- Les bloc-portes classiques sont avec un vitrage transparent posé.

Prise de cote

Relever les dimensions fond de feuillure

- Largeur : cote mini/maxi 1 vantail 605/1000 mm tiercé 1215/1390 mm 2 vantaux 1395/1645 mm
- Hauteur : cote mini/maxi 1800/2140 mm relever l'épaisseur de l'huissérie en place
- Épaisseur : cote de 54 à 240 mm contrôler le recouvrement de l'huissérie par les moulures
- Habillage des moulures de 50 à 60 mm à partir du fond de feuillure de chaque côté et en hauteur (maxi 65 mm suivant les dimensions fond de feuillure)

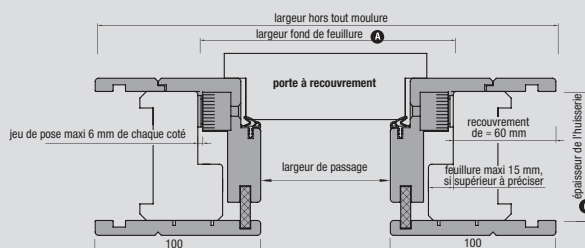

Adaptation en hauteur

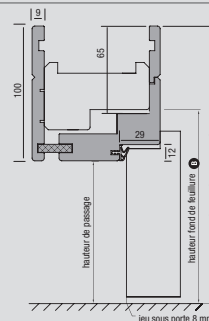

Pose du bloc-porte rénovation

(une notice de pose est jointe avec chaque bloc-porte)

Préparation du chantier

- Dégondrer votre ancienne porte, enlever les paumelles sur le cadre en place et les couvre-joints (suivant besoin)

Préparation du bloc-porte rénovation

- Présenter le bloc-porte rénovation dans votre ancienne huissérie pour valider les jeux de pose de 0 à 10 mm de chaque côté
- En fonction de l'épaisseur de l'huissérie existante ajuster l'habillage et le positionner dans l'emplacement prévu à cet effet

Mise en place du bloc-porte rénovation

- Dégondrer la porte de son cadre rénovation
- Plaquer le cadre rénovation sur l'huissérie existante
- Fixer le montant côté fiche ou paumelle. répartir le jeu sur la largeur
- Mettre la porte sur le cadre réno
- Fixer le montant côté gâche. Vérifier les jeux et l'aplomb
- Mettre des plots de matic colle PU entre l'huissérie et le cadre rénovation

Pose des moulures couvre-joints

- Fixer les moulures à l'aide de mastic colle PU
- Dans le cas d'huissérie en sur-épaisseur sur la cloison poser les baguettes de rattrapage

Finitions

- Mettre les cache-vis sur les vis de fixation du cadre rénovation
- Poser la poignée

épaisseurs d'huissérie existante de 54 à 76 mm

Standard

CAS N°1.0 de 68 à 76 mm

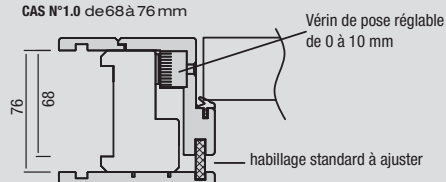

CAS N°1.1 de 54 à 67 mm

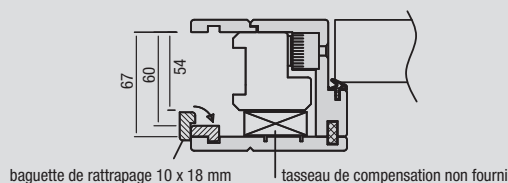

épaisseurs d'huissérie existante de 77 à 240 mm

Options : habillage et baguette rattrapage pour huissérie en recouvrement

CAS N°2.0 de 77 à 240mm

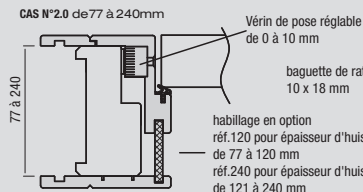

CAS N°2.1 POSE SUR HUISSIERE METALLIQUE

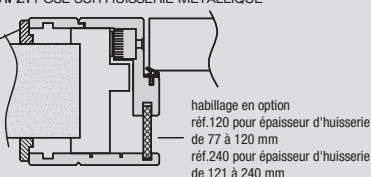

Quincaillerie PAUMELLES et FICHES de base sur huisserie KM1

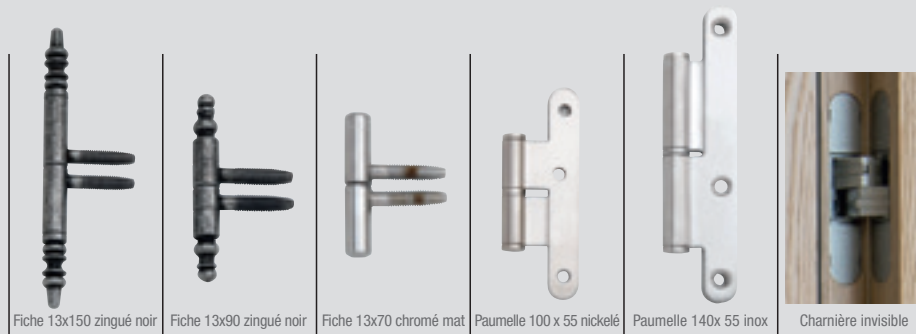

Fiche 13x150 zingué noir

Fiche 13x90 zingué noir

Fiche 13x70 chromé mat

Paumelle 100 x 55 nickelé

Paumelle 140x 55 inox

Charnière invisible

Blocs-portes Rozière: **Gammes DESIGN**

Modèle en Chêne et en Hêtre	-	-	-	-	-	✓
-----------------------------	---	---	---	---	---	---

Blocs-portes Rozière: **Gamme BI-MATIÈRE**

	-	-	-	-	✓	-
--	---	---	---	---	---	---

Blocs-portes Rozière: **Gamme MODULO BOIS**

Modèle en Sapin (à rive droite)	-	-	-	-	✓	-
Modèle en Sapin (à recouvrement)	-	-	✓	-	-	-
Modèle en Chêne dosse (à rive droite)	-	-	-	-	✓	-

Blocs-portes Rozière: **Gamme LOFT**

	-	-	-	-	✓	-
--	---	---	---	---	---	---

Blocs-portes Rozière: **Gamme INTEMPORELLE**

Modèle en Hêtre (à recouvrement)	-	-	✓	-	-	-
Modèle en Hêtre (à rive droite)	-	-	-	-	✓	-
Modèles en Chêne sélectionné	✓	-	-	-	-	-
Modèle en Chêne rustique	✓	-	-	-	-	-
Modèle en Épicéa	-	✓	-	-	-	-

Blocs-portes Rozière: **Gamme SCANDESIGN**

Modèle en Épicéa brut (à rive droite)	-	-	-	-	✓	-
Modèle en Épicéa brut (à recouvrement)	-	-	✓	-	-	-
Modèles en Épicéa thermo-chauffé (à rive droite)	-	-	-	-	✓	-
Modèle en épicéa thermo-chauffé (à recouvrement)	-	✓	-	-	-	-

Blocs-portes Menuiserie d'Olt: **Gamme TEMPO**

Modèle Bois exotique	-	-	✓	-	-	-
Modèle Chêne plaqué	-	-	-	-	-	✓

Blocs-portes Menuiserie d'Olt: **Gamme CLASSIC**

Modèle Bois exotique	-	-	✓	-	-	-
Modèle en Épicéa	-	✓	-	-	-	-

Blocs-portes Menuiserie d'Olt: **Gamme ZEN**

Mélangé/Medium (hors Signature)	-	-	-	✓	-	-
Medium portes Signature	-	-	-	-	-	✓

Une question ? Contactez-nous

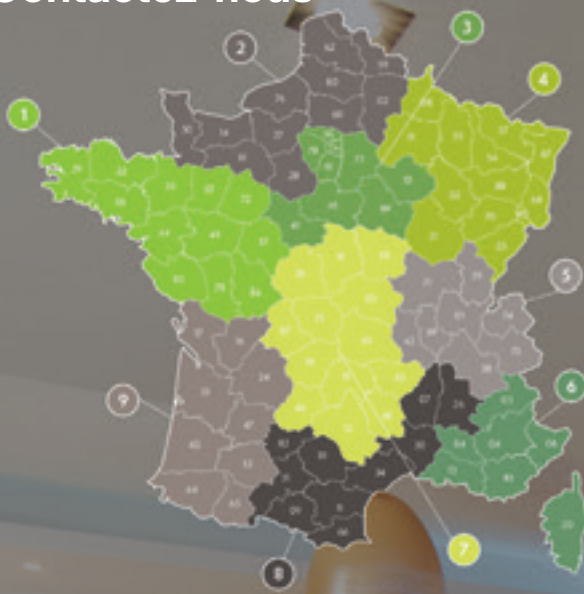

1 2 Céline LAURENS
Tél. 05 65 51 21 26 - celine.laurens@roziere.fr

3 5 Christine MAJOREL
Tél. 05 65 51 21 02 - christine.majorel@roziere.fr

4 7 Carole VERNHES
Tél. 05 65 51 10 29 - carole.vernhes@roziere.fr

6 8 Katia SOMVILLE
Tél. 05 65 51 10 84 - katia.somville@roziere.fr

7 Marielle BADUEL
Tél. 05 65 51 10 82 - marielle.baduel@roziere.fr

Nous remercions :

Délices Lamarque gourmandises
d'ici et d'ailleurs
www.deliceslamarque.com ;

L'atelier d'aurélie fleuriste
www.aure-atelier.com ;

Cuisine Aviva (12450 La Primaube)
www.cuisines-aviva.com ;

Décorélie
www.decorelle.com ;

Carpe Diem - bar restaurant
(20, avenue de la Gineste 12000 Rodez) ;

pour le prêt de leurs locaux ou d'éléments
de décoration qui nous ont permis de
réaliser de magnifiques photographies
d'ambiance.

Placard Mistral en Chêne ardoise brossé



SHOWROOM

Siège social : route de Mende, 12340 Bozouls - France

Tél. : +33 (0)5 65 51 21 00 - Fax : +33 (0)5 65 51 21 01



www.roziere.fr

